



## Začínáme s telefónom so systémom Android

V tejto publikácii sa dozviete, ako začať pracovať s telefónom so systémom Android, aké ponúka možnosti, a aké sú najlepšie aplikácie pre začiatočníkov a pokročilých používateľov.

Univerzálny návod k telefónom Prestigio

[www.prestigio.sk](http://www.prestigio.sk)



Pridajte sa k nám na Facebooku:  
<http://www.facebook.com/PrestigioSK>

# Obsah

Na úvod...

- 1 MultiPhone na dlani
  - 2 Vloženie batérie a SIM kariet
  - 3 Spustenie telefónu
  - 4 Domovská obrazovka a práca s ikonami
  - 5 Tri tlačidlá pre ľahší život
  - 6 Ikony, ktoré by ste mali poznať
  - 7 Dôležité aplikácie
  - 8 Pripojenie k internetu a účet Google
  - 9 Ďalšie nastavenia
  - 10 Bezpečnosť
  - 11 Správa kontaktov
  - 12 Nastavenie e-mailovej schránky
  - 13 Správa súborov
  - 14 Hlasové vyhľadávanie
  - 15 Ako surfovať po webe
  - 16 Fotoaparát a jeho funkcie
  - 17 Hudba
  - 18 Obchod Google Play
- 
- I Výber aplikácií: Hry
  - II Výber aplikácií: Fotografovanie
  - III Výber aplikácií: Produktivita
  - IV Výber aplikácií: Ďalšie zaujímavé aplikácie

Prvých osemnásť kapitol sa venuje zapnutiu, nastaveniam a základným možnostiam telefónov MultiPhone so systémom Android. V záverečných kapitolách Výber aplikácií sme pre vás pripravili stručný prehľad praktických aj zábavných aplikácií, ktoré vám odhalia ďalšie možnosti telefónu MultiPhone.

# Na úvod...



Gratulujeme vám k zakúpeniu telefónu Prestigio MultiPhone, jedného z najobľúbenejších smartfónov so systémom Android na trhu. Spoločnosť Prestigio so svojimi smartfónmi otvára bránu k produktívnejšiemu, zábavnejšiemu a informovanejšiemu životu. S telefónom môžete okrem volania, písania správ a surfovania po webe aj fotografovať, natáčať videoklipy, hrať stovky hier dostupných v obchode Google Play, alebo lepšie organizovať pracovné schôdzky a spoločne s ostatnými kolegami plánovať projekty aj na cestách.

Spoločnosť Prestigio sa v oblasti technológií pohybuje už viac ako desať rokov, a jej výrobky zodpovedajú prísny štandardom. Nemusíte sa preto obávať, že by MultiPhone nedokázal vyhovieť požiadavkám, ktoré kladiete na modernú technológiu, a v rade prípadov s ním nájdete to najoptimálnejšie riešenie.

V tejto publikácii sa dozviete všetko potrebné o práci s telefónom a jeho softvérovým vybavením. Návod je pripravený hlavne pre úplných začiatočníkov, ale aj pokročilí používatelia v ňom nájdú kopec tipov, ako svoju prácu s telefónom MultiPhone vylepšiť.



Vo vašom telefóne je predinštalovaný operačný systém Android od spoločnosti Google. V závislosti od typu telefónu sa verzia Androidu môže líšiť, všetky sa však ovládajú rovnako a ponúkajú rovnaké funkcie. Pre účely tejto príručky budeme používať verziu Android 4.1 Jelly Bean, ktorá prináša oproti predchádzajúcim verziám rad vylepšení. Android je tiež základným operačným systémom pre tablety Prestigio, a tým zjednocuje pracovné postupy a návyky medzi telefónmi a tabletmi.

Popularita telefónov a tabletov so systémom Android za posledné roky prudko stúpa. Dôvodmi sú komfortné prostredie, jednoduché rozširovanie ďalšími aplikáciami a cenová dostupnosť. Systém sa neustále rozvíja a každý deň preň vznikajú nové aplikácie. Spoločnosť Google ich distribuuje prostredníctvom obchodu Google Play, množstvo z nich je však už na vašom telefóne MultiPhone nainštalovaných.

Podme spoločne objavovať úžasný svet telefónov Prestigio MultiPhone a systému Android!

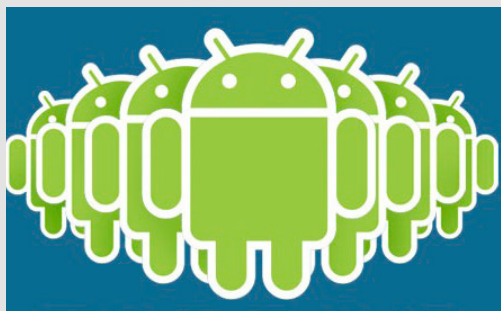

### Vedeli ste, že...

Viac ako päťsto miliónov ľudí využíva telefóny s operačným systémom Android? Pritom mohlo byť všetko úplne inak. Malá spoločnosť s názvom Android bola založená v roku 2003 a o dva roky neskôr prešla do vlastníctva spoločnosti Google. Po troch rokoch prác na vývoji bol systém uvedený na trh a ujal sa tak rýchlo, že dnes jeho podiel na trhu smartfónov každý deň stúpa.



### Roztomilý robot?

Zelený robot sa stal tvárou systému Android od uvedenia prvého telefónu na trh. V prvých verziách nechýbali logá s červeným robotom s agresívnym vzhľadom, ktoré ale nakoniec neboli použité, keď výtvarníčka Irina Bloková predstavila zeleného robota, do ktorého sa celý svet zamiloval.

# 1. MultiPhone na dlani

1



Obrázok je iba ilustračný, rozloženie jednotlivých konektorov a ovládacích prvkov sa u rôznych modelov líši. Presný popis pre daný model nájdete v jeho krátkom návode na obsluhu, ktorý je priložený ku každému modelu.

## 1. Ovládanie hlasitosti

Stlačením hornej alebo dolnej strany upravíte hlasitosť vyzváňania alebo prehrávania hudby.

## 2. Vstup na pripojenie slúchadiel

Vstup na pripojenie slúchadiel so štandardným 3,5 mm konektorom.

## 3. USB konektor

Priloženým USB káblom môžete telefón pripojiť k adaptéru kvôli nabíjaniu alebo k počítaču kvôli synchronizácii.

## 4. Menu

Dotykom vyvoláte na displeji menu aplikácie. Obsah menu závisí od druhu aplikácie.

## 5. Späť

Dotykom sa vrátite o krok späť.

## 6. Domov

Dotykové tlačidlo na návrat na domovskú obrazovku.

## 7. Vypínač

Stlačením telefón zapnete, uzamknete, odomknete alebo podržaním vypnete.

## 8. Objektív

Hlavný objektív na fotografovanie a natáčanie videa. Výsledná kvalita závisí od modelu telefónu.

## 9. Reproduktor

Slúži na telefonovanie s hlasitým odposluchom alebo na prehrávanie hudby.

## 10. Objektív

Predný objektív na videohovory. Kvalita fotografií závisí od telefónu.

## 11. Reproduktor

Na štandardné telefonovanie.

## 12. Otvor na zloženie zadného krytu.

## 2. Vloženie batérie a SIM kariet\*

# 2

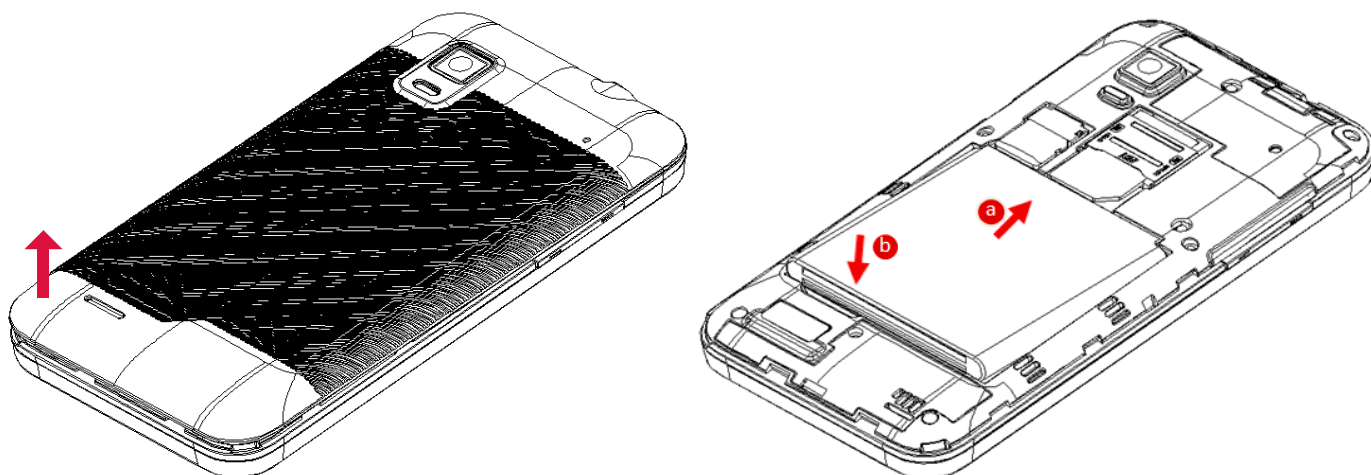

Obrázok je iba ilustračný, rozloženie jednotlivých konektorov a ovládacích prvkov sa u rôznych modelov líši. Presný popis pre daný model nájdete v jeho krátkom návode na obsluhu, ktorý je priložený ku každému modelu.

### Zloženie zadného krytu

Telefóny Prestigio MultiPhone DUO umožňujú vložiť dve SIM karty a rozšíriť internú pamäť vďaka podpore pamäťových kariet microSD/microSDHC/microSDXC. Priestor na karty, rovnako ako priestor na batériu, sa nachádza pod zadným krytom. Pred vložení batérie a kariet sa uistite, že je telefón vypnutý a jednou rukou pevne uchopíte bočnú stranu zariadenia. Tenkým predmetom uvoľníte kryt po obvode a vycvaknite ho z plastových zámkov.

**Varovanie:** Ak budete kryt otvárať nechtom, môžete sa zraniť.

### Vloženie batérie

Batéria je súčasťou balenia telefónu MultiPhone, a musíte ju doň vložiť ešte predtým, ako ho začnete používať. Kontakty batérie vložte smerom k hornej strane priestoru na batériu a jemným zatlačením batériu nasuňte do vyhradeného priestoru. Batériu vyťahujte iba v prípade výmeny, alebo ak ju chcete odovzdať na likvidáciu. Pri likvidácii batérie postupujte podľa platných predpisov o ekologickom zaobchádzaní s batériami.

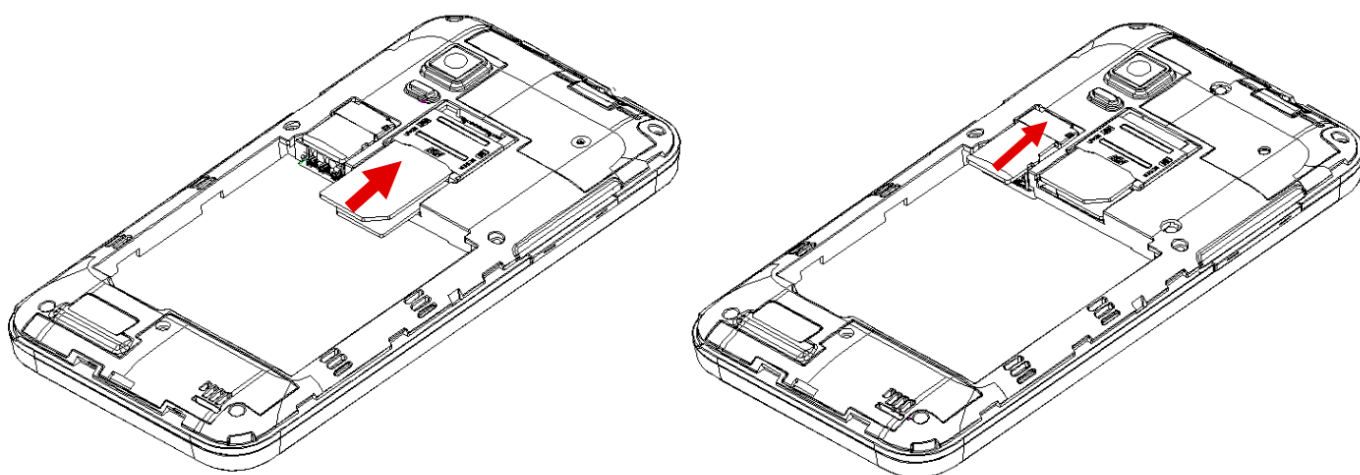

Obrázok je iba ilustračný, rozloženie jednotlivých konektorov a ovládacích prvkov sa u rôznych modelov líši. Presný popis pre daný model nájdete v jeho krátkom návode na obsluhu, ktorý je priložený ku každému modelu.

## Vloženie SIM kariet

Nad batériou sa nachádza pozícia na SIM karty. Ľavá, pre kartu 1, je určená pre 3G sieť WCDMA (je kompatibilná s 2G kartami). Pravá, pre kartu 2, je určená pre GSM sieť. Zlaté kontakty na karte musia smerovať nadol. MicroSD kartu nasmerujte konektorom k prednej strane zariadenia a potlačенú stranu karty smerom k zadnej strane. MicroSD karta bola priložená iba k modelom 4020 a 4300. U iných modelov si ju budete musieť dokúpiť.

Po vložení SIM karty do telefónu vráťte zadný kryt na pôvodné miesto a uchyťte ho jemným pritlačením. Telefón môžete dať teraz nabíjať. Pripojte k nemu USB kábel a jeho druhú stranu pripojte k počítaču alebo k napájacíemu adaptéru, ktorý zasuniete do elektrickej zásuvky.

\* Na obrázkoch je uvedená inštalácia SIM a vytiahnutie batérie z telefónu Prestigio MultiPhonePAP404 DUO

## Príslušenstvo

V balení telefónu Prestigio MultiPhone nájdete okrem samotného smartfónu aj nasledujúce doplnky:

- Puzdro na telefón (iba u vybraných modelov)
- USB kábel
- Adaptér do elektrickej siete 230 V, ktorý slúži na dobíjanie telefónu priloženým USB káblom.
- Slúchadlá s mikrofónom na počúvanie hudby a telefonovanie bez nutnosti držať prístroj v ruke.
- Stručný návod na obsluhu

Súčasťou balenia sú aj základné informácie o práci s telefónom, medzinárodný záručný list, informácie o zdravotných rizikách spojených s používaním telefónu a poučenie o ekologickej likvidácii výrobku.



# 3. Spustenie telefónu

## 3

Trvanie prvého nabíjania závisí od stavu batérie. V prípade, že po stlačení vypínača uvidíte animáciu batérie, znamená to, že telefón ešte nie je pripravený na používanie. V opačnom prípade vás MultiPhone uvíta animáciou a zamknutou obrazovkou. Obrazovku odomknite potiahnutím ikony zámku smerom doprava.

### Úvodné nastavenia

1. Na prvej obrazovke môžete nastaviť jazyk používateľského prostredia. Vo väčšine prípadov môže byť jazyk prednastavený na angličtinu. Ak ho chcete zmeniť na slovenčinu, ťuknite na voľbu *Change language (Zmeniť jazyk)*, v zozname vyberte požadovaný jazyk a pomocou tlačidla *Späť* sa vráťte o jeden krok späť. Stlačte tlačidlo *Ďalej* a prijmite licenčnú zmluvu.
2. Ďalším krokom je potvrdenie rozloženia klávesnice, ktorá sa automaticky nastaví podľa jazyka vybraného v predchádzajúcom kroku. Môžete tu zvoliť vami požadované rozloženie klávesnice.
3. Dátum a čas vrátane časového pásma môžete nastaviť v treťom kroku ťuknutím na položku *Rozšírené nastavenia*. Môžete tu nastaviť dátum, presný čas a časové pásmo (pre Slovensko platí GMT + 1 hodina).
4. Dôležité je aj nastavenie konektivity. Všetky telefóny MultiPhone sú vybavené bezdrôtovou technológiou Wi-Fi, ktorú môžete nastaviť práve tu. Pripojenie k internetu je pre plnohodnotné využívanie služieb a funkcií telefónu veľmi dôležité. Preto túto časť nepreskakujte a zvolte položku *Nastaviť Wi-Fi*. V zozname nájdených sietí Wi-Fi zvolte svoju domácu alebo firemnú sieť a zadajte prístupové heslo. Vráťte sa o jeden krok späť a pokračujte voľbou *Ďalej*.
5. U niektorých telefónov MultiPhone sa vám zobrazí ponuka aplikácií tretích strán, ktoré rozširujú možnosti telefónu. Môžete ich hneď nainštalovať alebo ich inštaláciu odmietnuť.

**Upozornenie:** V prípade, že telefón nabíjate cez USB kábel pripojený k počítaču, môže sa zobrazíť výzva na aktiváciu telefónu ako prenosného disku. Ak túto funkciu potvrdíte, telefón sa v operačnom systéme zobrazí ako prenosná pamäť typu flash.

**Tip:** Váš MultiPhone je pripravený na používanie v slovenčine. Jazyk môžete zmeniť v menu *Nastavenia – Jazyk a zadávanie textu*.



Krátkym stlačením vypínača telefón uzamknete. Opätovným stlačením tlačidla zobrazíte obrazovku na odomknutie. Na obrazovke sú dôležité informácie o čase, dátume a stave batérie. Potiahnutím ikony zámku doľava sa ľahko dostanete do aplikácie *Fotoaparát*. Od vytvorenia zaujímavého záberu vás tak vždy delí iba niekoľko sekúnd!

## Ako na virtuálnu klávesnicu

Telefóny sú vybavené dotykovou virtuálnou klávesnicou so slovenskými znakmi. Na základnej klávesnici môžete písať bez diakritiky. Slovenské znaky vyvoláte pridržením základného znaku, nad ktorým sa zobrazia ďalšie alternatívy. Pridržením klávesy v hornom riadku sa rýchlo dostanete k číselnému radu, ktorý môžete tiež aktivovať tlačidlom *?123* v ľavom dolnom rohu klávesnice. Ďalšie znaky sa nachádzajú za tlačidlom *=\<*. Ak chcete vybrať text, podržte prst na požadovanom slove, a pomocou modrých šípok označte časť, s ktorou môžete ďalej pracovať pomocou menu v hornej lište (kopírovať, zdieľať a ďalšie možnosti).

## 4. Domovská obrazovka a práca s ikonami

# 4

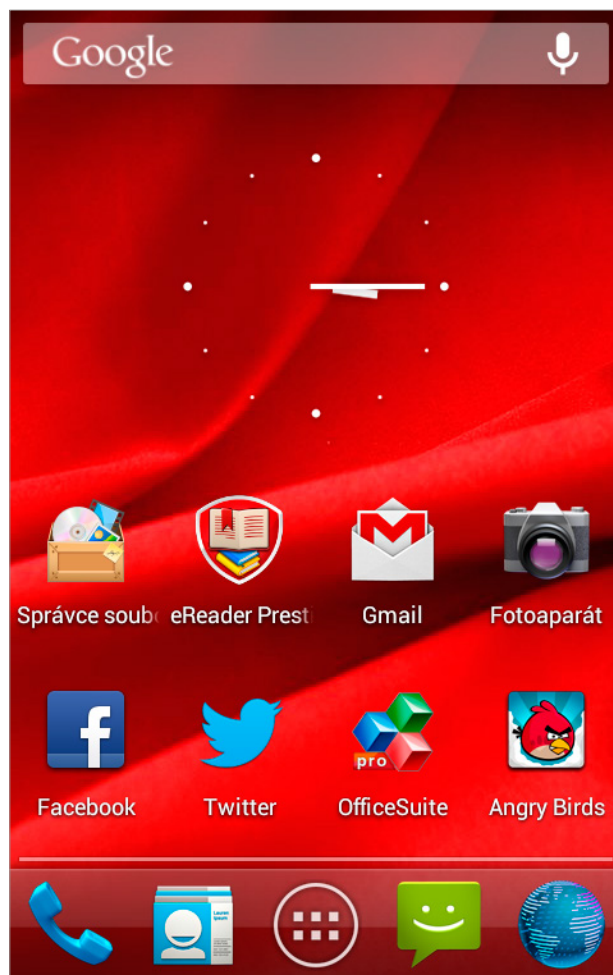

Po odomknutí a úvodnom nastavení môžete začať telefón používať aj v prípade, ak nebola zasunutá karta GSM. Odporúčame vám sa ale najprv zoznámiť s prostredím systému Android a jeho dotykovým ovládaním. Telefón sa ovláda gestami, ktoré ste si vyskúšali už pri úvodnom nastavovaní. Položenie prsta na displej a jeho pohyb do strán sa nazýva **potiahnutie** alebo **posunutie**. Rýchly dotyk sa nazýva **klepnutie** alebo **ťuknutie**. Hneď si môžete vyskúšať, čo urobí potiahnutie prstom doľava alebo doprava na domovskej obrazovke. Dostanete sa tak na vedľajšie obrazovky, ktorých môže byť maximálne päť. Aplikácie aktivujete ťuknutím na ich ikony.

Základné menu je rozdelené na päť obrazoviek s ikonami aplikácií. V spodnej lište sú tie najdôležitejšie (telefón, správy a ďalšie). Ostatné ikony sú zoradené podľa priorit. Umiestnenie ikon môžete meniť tak, že na nich podržíte prst a posuniete ich na nové miesto. Ak chcete aplikáciu z obrazovky odstrániť, presuňte ju na pole s nápisom *Odstrániť*.

**Poznámka:** V závislosti od typu telefónu sa môže ponuka aplikácií na domovskej obrazovke líšiť.



System Android ponúka intuitívne prostredie, v ktorom sa ľahko a rýchlo dostanete k aplikáciám a nastaveniam, ktoré potrebujete zmeniť. Najčastejšie nastavenia sú dostupné kedykoľvek potiahnutím prsta z horného okraja displeja smerom nadol. Nájdete tu rôzne profily nastavenia hlasitosti, možnosti pripojenia a režim vypnutia všetkých bezdrôtových služieb (napríklad pri používaní telefónu v lietadle). Súčasne sa tu vypisujú všetky dôležité oznámenia o telefóne alebo aplikáciách. Toto menu zatvoríte buď potiahnutím prsta smerom nahor alebo stlačením tlačidla *Domov* alebo *Späť* na dolnej časti prednej strany telefónu.

**Tip:** Všetky dôležité informácie sa zobrazujú v hornom riadku. Ikony s výstražným červeným symbolom indikujú, že služba nefunguje správne (je napríklad chybné zasunutá druhá SIM karta).

## 5. Tri tlačidlá pre ľahší život

# 5



Obrázok je iba ilustračný, rozloženie jednotlivých konektorov a ovládacích prvkov sa u rôznych modelov líši. Presný popis pre daný model nájdete v jeho krátkom návode na obsluhu, ktorý je priložený ku každému modelu.

Pod spodnou stranou displeja nájdete tri tlačidlá: *Menu*, *Domov* a *Späť*. V kľudovom stave (aj pri používaní telefónu) sú tmavé a po dotyku sa rozsvietia.

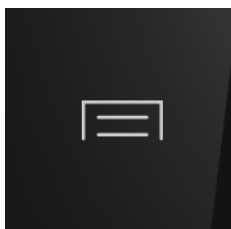

Tlačidlo *Menu* slúži na otvorenie základného menu práve spustenej aplikácie. Na domovskej obrazovke sa dostanete k správe aplikácií, nastaveniu systému alebo ku zmene tapety.

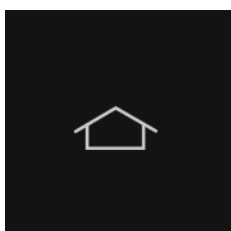

Tlačidlo *Domov* vás z akejkoľvek aplikácie vráti späť na domovskú obrazovku.

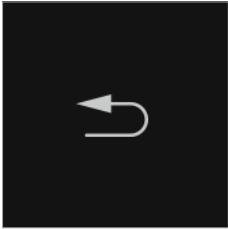

Tlačidlo *Späť* vás vráti na predchádzajúcu obrazovku, alebo ak sa v aplikácii nie je kam vrátiť, potom priamo na domovskú obrazovku.

**Tip:** Ak podržíte dlhšie prst na tlačidlo *Domov*, zobrazí sa zoznam naposledy používaných aplikácií. Vďaka tomu sa môžete medzi nimi rýchlo prepínať alebo ich po podržaní prsta na aplikácii zatvoriť a uvoľniť tak miesto v pamäti.

## Ďalšie tlačidlá



Tlačidlo na vypnutie a zapnutie telefónu slúži aj na rýchle uzamknutie. Krátkym stlačením telefón uzamknete. Podržaním sa dostanete k možnosti telefón vypnúť alebo rýchlo zmeniť profil nastavenia hlasitosti.

**Tip:** Snímku spustenej aplikácie alebo obrazovky vytvoríte súčasným stlačením a podržaním tlačidiel na vypnutie telefónu a zníženie hlasitosti. Obrázok sa uloží do *Galérie*.

## Ovládanie hlasitosti

Tlačidlá na ovládanie hlasitosti slúžia na nastavenie intenzity prehrávanej hudby, telefónneho hovoru alebo zvukov jednotlivých aplikácií.

**Tip:** Zvuky môžete rôznym udalostiam priradiť v menu *Nastavenia – Zvukové profily*. Môžete tu tiež upravovať jednotlivé zvukové profily podľa vlastných požiadaviek.

## 6. Ikony, ktoré by ste mali poznať

# 6

Možno sa vám zahmlieva pred očami zo všetkých tých ikon, ktoré vidíte na obrazovke. Mnoho z nich je predinštalovaných spoločnosťou Prestigio a uľahčia vám používanie telefónu. Nájdete tu však aj základné systémové ikony, s ktorými je dobré sa oboznámiť hneď na začiatku.

V spodnej lište, viditeľnej na všetkých obrazovkách, sú najdôležitejšie ikony. S ich pomocou sa rýchlo dostanete k základným funkciám telefónu. Aplikáciu môžete zo spodnej lišty odstrániť podržaním prsta na ikone a jej potiahnutím na obrazovku. Na lište môže byť maximálne päť aplikácií.



Po ťuknutí sa dostanete k rýchlemu vytáčaniu a číselnici, zoznamu prichádzajúcich a odchádzajúcich hovorov a k uloženým kontaktom.

Internetový prehliadač. Viac informácií nájdete v kapitole 8 – *Pripojenie k internetu a účet Google*.

Po ťuknutí sa zobrazí zoznam všetkých nainštalovaných aplikácií a miniaplikácií (pozrite nižšie). Môžete ich spúšťať priamo z tohto menu alebo po podržaní prsta na ikone premiestniť na obrazovku.

Správy SMS a MMS.

Tu nájdete kontakty a ich správu. Viac informácií nájdete v kapitole 11 – *Správa kontaktov*.

## Správa ikon

Na každej obrazovke môžete mať niekoľko radov a stĺpcov ikon a časom sa môže stať, že v nich stratíte prehľad. Preto Android umožňuje organizovať aplikácie do adresárov podľa vlastných požiadaviek. Stačí na ikone podržať prst, presunúť ju nad inú a pustiť. Vznikne tak adresár s dvomi alebo viacerými aplikáciami, ktorý môžete ľubovoľne pomenovať (napríklad *Správy*). V rámci adresára môžete jednotlivé aplikácie ďalej usporadúvať podľa svojich potrieb.

### Čo je to miniaplikácia?

Miniaplikácia je malý program, ktorý priamo na obrazovke zobrazuje praktické alebo zábavné informácie. Ide napríklad o hodiny, ktoré vidíte na domovskej obrazovke. Na obrazovku však môžete umiestniť aj informácie o počasí, doprave alebo výpis doručených e-mailov. Od aplikácie sa miniaplikácia teda líši tým, že je okamžite viditeľná a nie je treba ju spúšťať. Zoznam predinštalovaných miniaplikácií nájdete po stlačení strednej ikony na spodnej lište.



# 7. Dôležité aplikácie

# 7

Počas prvých minút práce s telefónom MultiPhone nájdete rad aplikácií, ktoré vás zabavia alebo pomôžu pri práci. Podme sa pozrieť na tie najdôležitejšie. Niektoré z nich sú detailne rozobrané na ďalších stranách; odporúčania na ďalšie nové aplikácie nájdete na konci tejto publikácie.



Fotoaparát vám umožní fotiť alebo natáčať videá. Pred vyfotografovaním môžete upravovať parametre scény a fotografovať tak podľa svojho vkusu. Ďalšie informácie nájdete v kapitole 16 – *Fotoaparát a jeho funkcie*.



Balík programov do kancelárie. Tu môžete vytvárať textové a tabuľkové dokumenty a prezentácie.

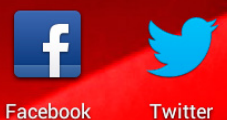

Na rýchle sledovanie sociálnych sietí Facebook a Twitter.



eReader Prestigio vám otvorí brány k digitálnym knihám a časopisom.



Obchod Google Play, z ktorého si môžete preberať ako platené, tak aj bezplatné aplikácie. Viac informácií nájdete v kapitole 18 – *Obchod Google Play*.



Prístup k e-mailom. Ďalšie informácie nájdete v kapitole 12 – *Nastavenie e-mailovej schránky*.



Tu nastavíte všetko dôležité ohľadom chodu systému Android a telefónu MultiPhone. Viac informácií nájdete v kapitole 9 – *Ďalšie nastavenia*.



Po prepojení s účtom Google tu uvidíte svoje schôdzky uložené v kalendári Google, a samozrejme môžete pridávať aj nové.



SugarSync slúži na synchronizáciu súborov medzi cloudovým úložiskom a domácim počítačom.



Hudobný prehrávač, v ktorom sú prehľadne umiestnené vaše hudobné súbory. Viac informácií nájdete v kapitole 17 – *Hudba*.



Nájdete tu informácie vytvorené na telefóne MultiPhone alebo importované z domáceho počítača či iných služieb. Ďalšie informácie nájdete v kapitole 16 – *Fotoaparát a jeho funkcie*.



Tu nájdete filmy a videoklipy nahrané na telefóne MultiPhone.

# 8. Pripojenie k internetu a účet Google

## 8

System Android je pevne previazaný so svojou materskou spoločnosťou Google a preto v plnej miere podporuje všetky služby, ktoré Google ponúka. Či už ide o kalendár, záložky z Google, dokumenty alebo zoznam kontaktov a Google+ – všetko toto môžete zo svojho účtu Google ľahko preniesť do svojho telefónu a opätovne ukladať na cloudové úložisko Google.

Aby ste mohli využívať služby Google, budete musieť byť pripojení k internetu buď prostredníctvom mobilnej dátovej siete alebo cez bezdrôtovú sieť v domácnosti alebo na pracovisku.

### Ako pripojiť telefón k internetu?

Ak používate dátové služby vášho operátora, k internetu sa automaticky pripájate prostredníctvom mobilnej siete. Ak chcete využiť pripojenie prostredníctvom bezdrôtovej siete v domácnosti alebo na pracovisku, povoľte v menu *Nastavenia* položku *Wi-Fi*. Ťuknutím na *Wi-Fi* otvoríte zoznam dostupných bezdrôtových sietí. Zvoľte uprednostňovanú sieť, prípadne zadajte jej heslo – a je to!



**Tip:** Podrobnosti o objeme prenesených dát sa dozviete v menu *Nastavenia* – *Prenesené dáta*.

## Pridanie účtu Google

V menu *Nastavenia* ťuknite na položku *Pridať účet a Google*. Ak už máte vlastný účet, zadajte prihlasovacie údaje. V opačnom prípade si môžete priamo vytvoriť nový účet. Telefón vám následne kvôli pohodlnejšiemu nakupovaniu v obchode *Play* ponúkne možnosť bezpečne pridať číslo platobnej karty. Informácie o platobnej karte budú zašifrované a bezpečne uložené. Ak chcete tento krok vynechať, pokračujte ťuknutím na položku *Zálohovanie a obnovenie*.

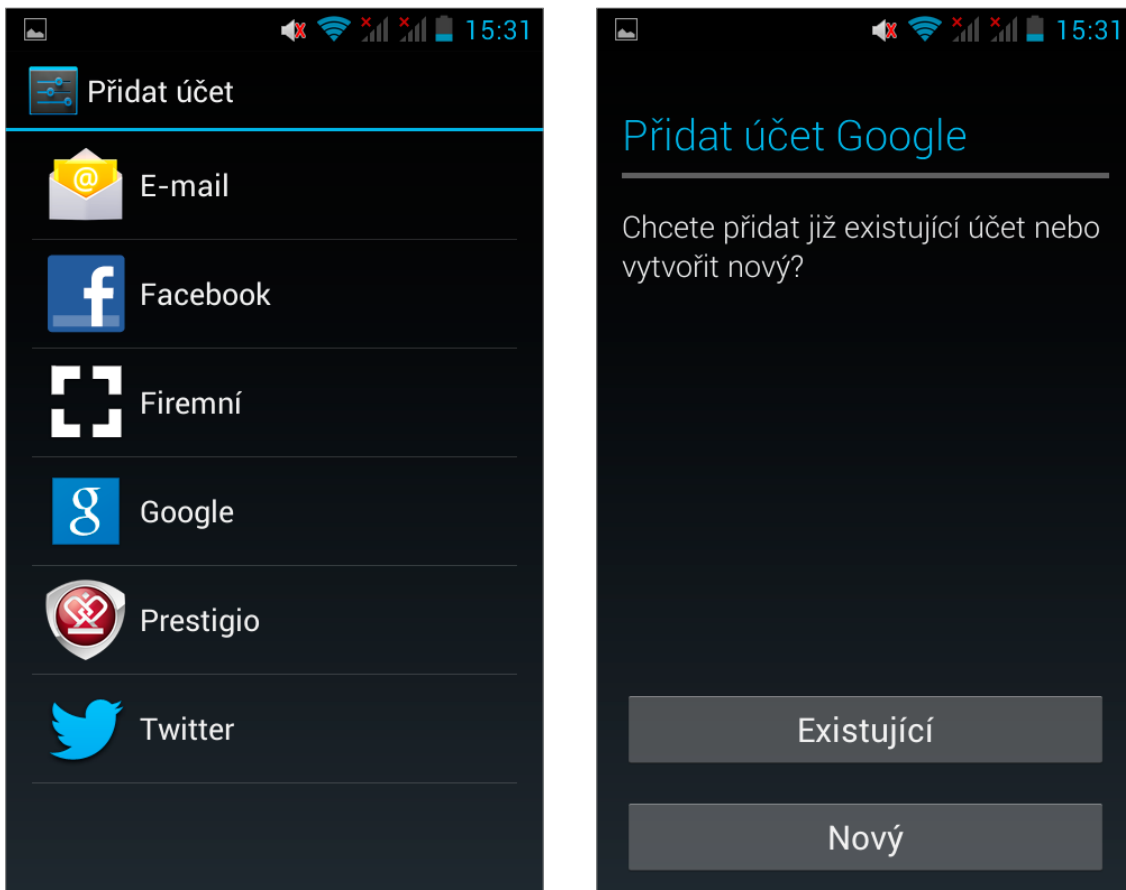

Spoločnosť Google vám umožňuje zálohovať obsah telefónu (záložky, heslá k Wi-Fi a ďalšie) na vzdialenom serveri. Výhodou je, že pri aktivácii iného telefónu so systémom Android sa všetky dôležité dáta automaticky prevezmú a nebudete ich musieť zadávať znova.

A je to! Účet Google so všetkými kontaktmi a dátami, ktoré ste na ňom mali, sa preniesie do telefónu.

**Tip:** Okrem účtu Google môžete v menu *Nastavenia* svoj telefón prepojiť aj s inými službami, napríklad Facebook, Twitter alebo s akoukoľvek inou e-mailovou schránkou. V takomto prípade postupujte rovnako, ako pri nastavovaní účtu Google.

**Upozornenie:** Spoločnosti Prestigio ani Google nezodpovedajú za kvalitu alebo cenu mobilného dátového pripojenia. S otázkami o dátovom signále sa obráťte na svojho mobilného operátora.

# 9. Ďalšie nastavenia

# 9

Menu *Nastavenia* je dušou vášho telefónu, preto bude dobré oboznámiť sa s ďalšími dôležitými položkami.

## Wi-Fi

Nastavenie pripojenia k bezdrôtovej sieti.

## Bluetooth

Tu môžete po zapnutí spárovať zariadenia podporujúce komunikáciu prostredníctvom technológie Bluetooth.

## Zdieľanie pripojenia a prenosný prístupový bod

Tu môžete nastaviť pre iných používateľov možnosť pristupovať k vášmu internetu prostredníctvom technológie Wi-Fi. Pozor, mobilný operátor môže túto technológiu spoplatňovať.

**Tip:** Ak chcete zvýšiť výkon batérie, vypnite Wi-Fi v dobe, ak ju nevyužívate.

## Zvukové profily

Tu môžete meniť zvukové profily a priradovať jednotlivé zvuky k rôznym udalostiam (nový e-mail, SMS a pod.).

## Displej

Chovanie a vzhľad displeja je pre každého majiteľa telefónu MultiPhone jedným z najdôležitejších parametrov. V nastavení displeja môžete upraviť jas buď podľa svojich požiadaviek alebo zapnúť automatické prispôsobovanie jasú okolitému osvetleniu. Ďalej môžete zmeniť tapetu na ploche a farebný profil. Tu tiež môžete povoliť alebo zakázať automatické otáčanie obrazovky podľa polohy telefónu a nastaviť dobu, po ktorej sa má telefón pri nečinnosti automaticky uzamknúť. V tomto menu nájdete tiež nastavenie veľkosti písma používaného na displeji.

**Tip:** Kratšia doba pre automatické uzamknutie je šetrnejšia k batérii a zvyšuje aj výdrž telefónu na jedno nabitie.

## Úložisko

Informuje o zaplnení úložiska (interná pamäť, SD karta a pod.).

## Batéria

Informácie o stave batérie a doby od posledného nabíjania. Nájdete tu tiež možnosť zapnúť režim so zníženou spotrebou, ktorý predĺži výdrž batérie na jedno nabitie.

## Aplikácie

Pre lepšiu orientáciu v nainštalovaných aplikáciách vám posluži sekcia Aplikácie. Sú tu vypísané ako prevzaté aplikácie, tak aplikácie uložené na SD karte (u vybraných modelov) a práve aktívne aplikácie. Po ťuknutí môžete aplikáciu odinštalovať alebo prerušiť (ak je práve spustená).

## Služby určovania polohy

Každý MultiPhone automaticky určuje svoju polohu podľa satelitov GPS, a podporuje tým navigačné aplikácie, ako sú napríklad mapy alebo navigácia do auta. V tomto menu môžete upraviť presnosť zisťovania vašej polohy alebo služby úplne zakázať.

## Zabezpečenie

V tejto sekcii môžete zmeniť dotykový spôsob odomykania telefónu alebo u vybraných modelov uprednostniť odomykanie na základe podoby používateľa. V takomto prípade telefón rozpoznáva vašu tvár a použije ju ako kľúč na odomknutie. Pozor, ide o menej bezpečný spôsob, pretože telefón potom môže odomknúť niekto s podobným vzhľadom. Nastavíte tu tiež uzamknutie pomocou PIN kódu a ďalšie bezpečnostné voľby.

## Jazyk a zadávanie textu

Tu máte možnosť zmeniť používaný jazyk systému alebo rozloženie kláves na virtuálnej klávesnici. Po voľbe jazyka sa automaticky prispôsobí rozloženie klávesnice a počas písania bude Android kontrolovať pravopis (túto voľbu môžete vypnúť). Android podporuje i zadávanie hlasom alebo prevod textu na reč. Ďalšie nastavenie v tomto menu sa týka citlivosti kurzora pri pripojenom trackballe alebo myši.

## Zálohovanie a obnovenie dát

V tomto menu môžete povoliť alebo zakázať zálohovanie telefónu do účtu Google. Môžete tu tiež spravovať autorské licencie (DRM).

## Účty

Pozrite kapitolu 8 – *Pripojenie k internetu a účet Google*.

## Dátum a čas

Tu prispôsobíte zobrazovanie formátu dátumu a času svojim požiadavkám.

## Naplánovať zapnutie/vypnutie

Automaticky zapne alebo vypne MultiPhone v nastavenom čase.

## Uľahčenie prístupu

Voľby pre uľahčenie práce s telefónom pre slabozraké alebo zdravotne postihnuté osoby.

## Nástroje pre vývojárov

Ak patríte medzi vývojárov aplikácií pre systém Android, tu nájdete voľby, ktoré vám umožnia ľahko testovať napísané programy.

## Informácie o telefóne

Informácie o modele telefónu a verzii systému Android s možnosťou aktualizácie systému. Odporúčame systém aktualizovať po každom vydaní novej verzie.

**Tip:** Nastavenie jasu, Wi-Fi, Bluetooth alebo služieb určovania polohy môžete upraviť aj v menu, ktoré sa zobrazí, ak prejdete prstom z hornej časti displeja smerom dole, alebo v odkazoch na služby na druhej obrazovke.

# 10. Bezpečnosť

# 10

Telefóny Prestigio MultiPhone a systém Android sú už vopred zabezpečené všetkými modernými metódami proti úniku dát do nepovoláných rúk. Napriek tomu je dobré pri používaní telefónov myslieť aj na situácie, v ktorých riskujete stratu dát, a preto im tu budeme venovať väčšiu pozornosť. Nezabúdajte, prosím, že v telefóne uchováate citlivé osobné informácie, ako sú kontakty, pošta alebo čísla platobných kariet a heslá k zabezpečeným serverom a Wi-Fi.

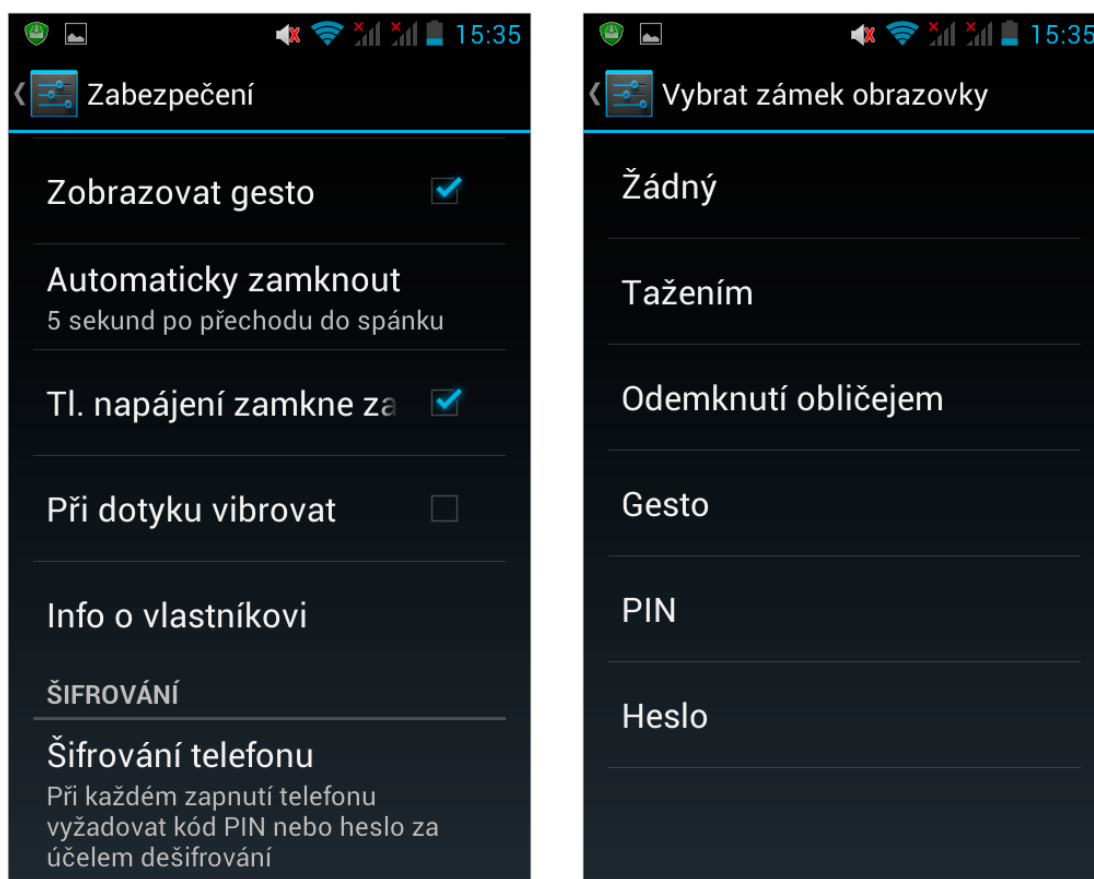

## Ochrana proti strate

Stratili ste svoj telefón a obávate sa, že by sa niekto iný dostal k vašej pošte, kontaktom a ďalším informáciám? Najúčinnější spôsob, ako zabrániť zneužitiu dát, je šifrovanie všetkých informácií, ktoré sú k dispozícii v menu *Nastavenia – Zabezpečenie*. Po zašifrovaní obsahu telefónu, ktoré môže trvať aj dlhšie než jednu hodinu, budete po každom zapnutí vyzvaní zadať PIN kód alebo heslo. Ak heslo nepoznate, jedinou šancou na aktiváciu telefónu bude jeho zresetovanie na výrobné nastavenia, pri ktorom sa všetky dáta vymažú. Ak sa rozhodnete pre túto možnosť, musí byť telefón pripojený do elektrickej siete. Vypnutie telefónu alebo vybitie batérie počas šifrovania môže spôsobiť stratu dát!



## PIN kód alebo heslo

V menu *Nastavenia – Zámok obrazovky* môžete nastaviť vlastný PIN kód, ktorý budete musieť zadať pri každom odomykaní telefónu.

## Nájdite stratený telefón

Pomocou služieb ako *Where is My Droid* (v obchode Play) môžete zistiť, kde ste si telefón so systémom Android zabudli, pokiaľ sa mu nevybila batéria alebo ho niekto nevyvol.

**Tip:** Pomocou účtu Google môžete všetky dôležité dáta zálohovať na cloudovom úložisku, kde sa k nim po prihlásení do svojho vlastného účtu vždy dostanete.

**Varovanie pre rodičov:** Telefóny Prestigio MultiPhone sú navrhnuté tak, aby s nimi bolo možné prehliadať internetové stránky, vrátane tých s nevhodným obsahom pre deti. Uistite sa prosím, že vaše dieťa chápe riziká internetového obsahu ešte predtým, než začne MultiPhone používať.

# 11. Správa kontaktov



Pre používanie telefónu sú najdôležitejšie kontakty, ktoré môžete do systému Android zadávať niekoľkými spôsobmi a organizovať ich podľa vlastných požiadaviek. Priamo v adresári kontaktov môžete zadávať ako nové kontakty, tak aj tie existujúce triediť do skupín a vyberať si obľúbené pre rýchle vytáčanie. Ikony v hornej lište vám pomôžu rýchlo a prehľadne prechádzať jednotlivé sekcie a ďalej aktivovať hľadajú osobu. Či už ide o telefonovanie, SMS správu alebo napísanie e-mailu, všetky možnosti sú dostupné priamo na karte kontaktu.

Nových ľudí môžete pridávať aj cez výpis hovorov, kde na nové číslo jednoducho ťuknete a vyberiete *Pridať do kontaktov*.

Po prepojení telefónu MultiPhone s účtom Google sa všetky osoby vo vašom adresári Google, vrátane kontaktných informácií, premiestnia do adresára v telefóne.

**Tip:** Chcete poslať telefónne číslo v SMS správe alebo e-mailom? Na telefónnom čísle na karte kontaktu podržte prst dovedy, pokiaľ sa neobjaví možnosť *Skopírovať do schránky*. V správe potom rovnakým spôsobom podržte prst na požadovanom mieste a zvolte *Vložiť*.

# 12. Nastavenie e-mailovej schránky

# 12

Vďaka svojej e-mailovej schránke a telefónu Prestigio MultiPhone nikdy nestratíte kontakt so svojimi blízkymi alebo kolegami z práce. Ak máte účet v službe Gmail, po prihlásení sa e-mailová schránka automaticky prepojí s telefónom MultiPhone. Do výpisu pošty sa dostanete ťuknutím na ikonu Gmail na ploche.

**Tip:** Zvukové oznámenie nového e-mailu zmeníte v menu *Nastavenia – Zvukové profily*. Nový e-mail bude indikovať aj malá ikona poštovej obálky v ľavom hornom rohu displeja.

MultiPhone ponúka pripojenie aj k iným e-mailovým službám. Poďme sa pozrieť, aké to je – nie je to nič náročné. Vo väčšine prípadov stačí ťuknúť na ikonu E-mail na obrazovke a zadať prihlasovacie meno a heslo k vášmu e-mailu. Android potom ponúkne základné nastavenia serverov, ktoré po odsúhlasení prepoja vašu e-mailovú schránku s telefónom MultiPhone. V prípade komplikácií sa prosím obráťte na používateľskú podporu alebo sa pozrite do sekcie najčastejších otázok u poskytovateľa vašej e-mailovej služby.

**Tip:** Do rôznych e-mailových schránok môžete pristupovať i cez rozhranie v internetovom prehliadači.

Po nastavení základných údajov na príjem a odosielanie pošty sa vás Android spýta, ako často chcete poštu overovať a či vás má systém upozorniť na nový e-mail. Po nepovinnom pomenovaní účtu vašim menom (napríklad *Peter Kováč – MultiPhone*) bude poštová schránka synchronizovaná a budete môcť začať využívať jej služby.

V menu *Nastavenia – Účty* môžete podobným spôsobom pridať aj ďalšie e-mailové schránky.



## Prečo mať účet u Googlu?

Pre používanie telefónov MultiPhone je používateľský účet u spoločnosti Google zásadnou výhodou, ktorá vám sprístupní všetky funkcie telefónu a zjednoduší prácu s radom aplikácií. Účet Gmail vám sprístupní na jednej strane obchod Google Play, ale tiež s telefónom previaže služby Google ako je napríklad Kalendár alebo Správa kontaktov.

# 13. Správa súborov

# 13

Jednou z mnohých výhod systému Android je možnosť aktivovať na telefóne podporu prenosného úložného disku. Znamená to, že na telefón môžete cez USB kábel nahrávať súbory z počítača a prenášať ich na iný počítač.

Po spojení s počítačom sa vás telefón spýta, či chcete zapnúť funkciu prenosného disku. Po potvrdení sa telefón zobrazí ako disková jednotka, na ktorej je vidieť základná adresárová štruktúra. Z počítača môžete súbory do telefóna kopírovať alebo ich z neho odstraňovať. Výhodné je to hlavne pre rýchle kopírovanie fotografií z fotoalbumu alebo pri nahrávaní nových skladieb.

Kvôli lepšej orientácii v súboroch a na ich správu priamo v telefóne použite aplikáciu *Správca súborov*.

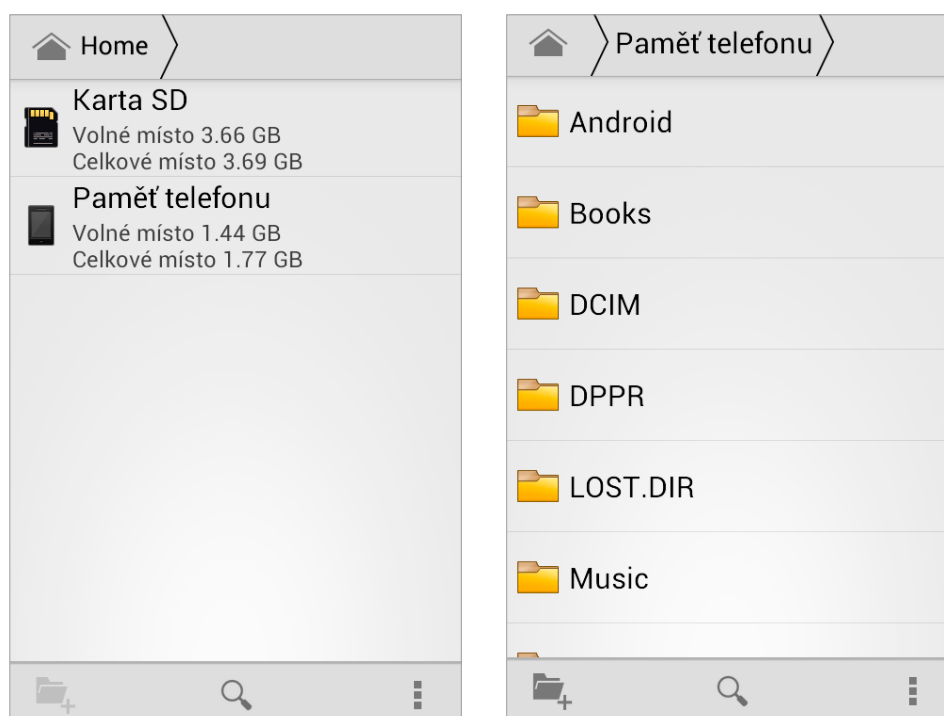

**Tip:** Súbory skopírované do telefónu sa zobrazujú v príslušnej aplikácii; hudobné súbory teda v aplikácii *Hudba* a fotografie v aplikácii *Galéria*.

**Poznámka:** Na niektorých modeloch telefónov MultiPhone je predinštalovaná služba SugarSync na zálohovanie súborov z SD karty na cloudovom úložisku. SugarSync vyžaduje samostatnú registráciu a po aktivácii bude synchronizovať súbory medzi telefónom, cloudom, osobným počítačom a ďalšími zariadeniami.

# 14. Hlasové vyhľadávanie

# 14

Unavuje vás vyhľadávať informácie na internete s ovládaním cez virtuálnu klávesnicu? Je teda načas, aby ste skúsili hlasové vyhľadávanie. V hornej časti domovskej obrazovky (alebo kdekoľvek inde, kde potrebujete vyhľadávať), sa nachádza odkaz na vyhľadávanie na internete. Namiesto zadávania písmeniek ťuknite na ikonu mikrofónu a vyslovte, čo vás presne zaujíma.

**Tip:** Väčšiu úspešnosť hlasového vyhľadávania zaistíte použitím hands-free súpravy (napríklad dodávaných slúchadiel s mikrofónom) a používaním v prostredí, v ktorom nebude okolitý hluk prekrývať vaše slová.

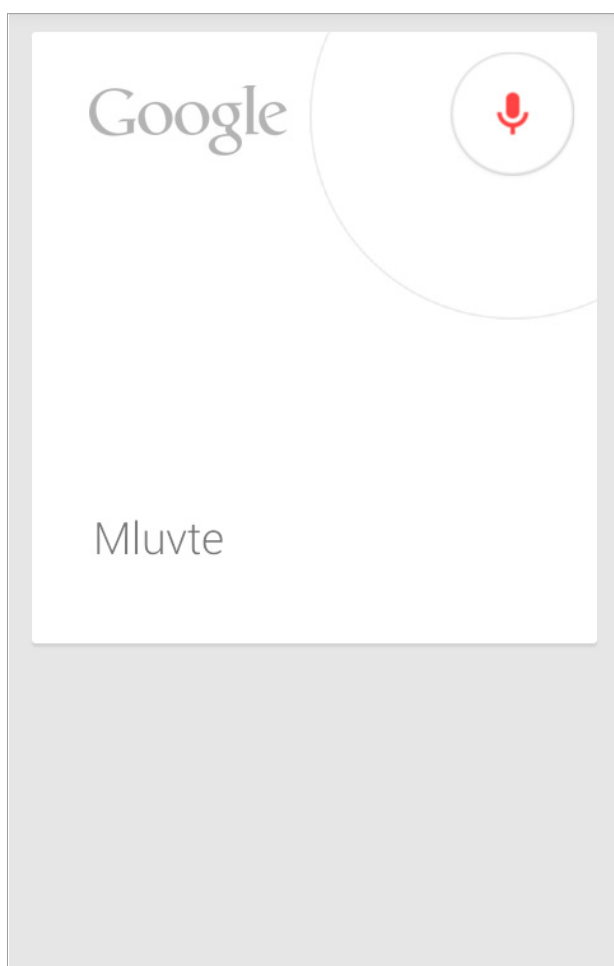

# 15. Ako surfovať po webe

# 15

Na prvý pohľad jednoduchá a triviálna vec, ako je surfovanie po webe, sa vďaka unikátnemu prepojeniu telefónu MultiPhone a systému Android so službami Google stáva oveľa zábavnejšou a praktickejšou. Každý MultiPhone prichádza s jednoduchým integrovaným prehliadačom, ktorý odporúčame nahradiť za predinštalovaný prehliadač Chrome od spoločnosti Google.

Chrome je podobne ako zostávajúce služby Google plne previazaný s vaším účtom Google, a ak ho používate aj na svojom domácom počítači, dokáže po prihlásení do Google synchronizovať záložky a dopĺňať adresy podľa toho, či ste ich už navštívili na počítači.

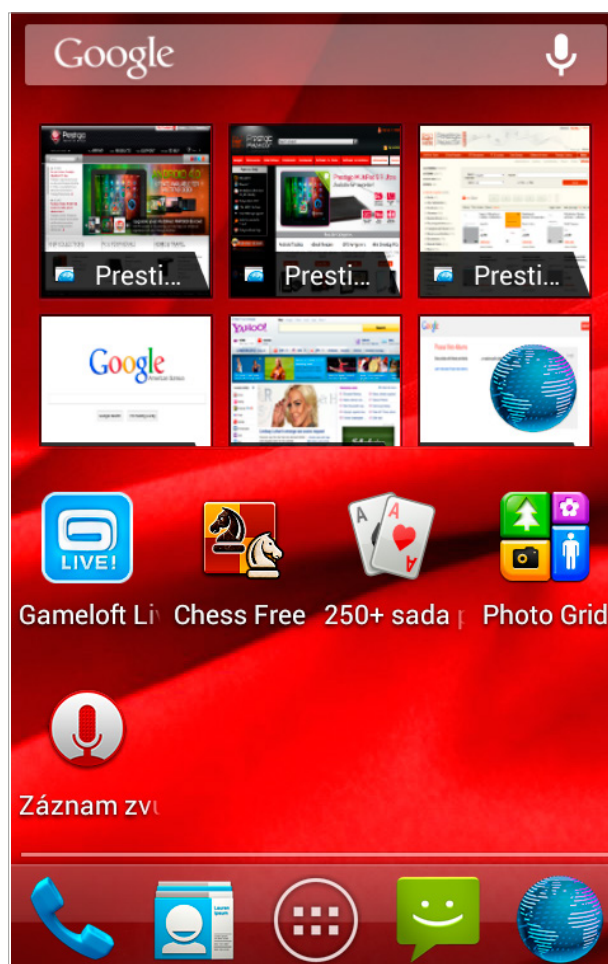
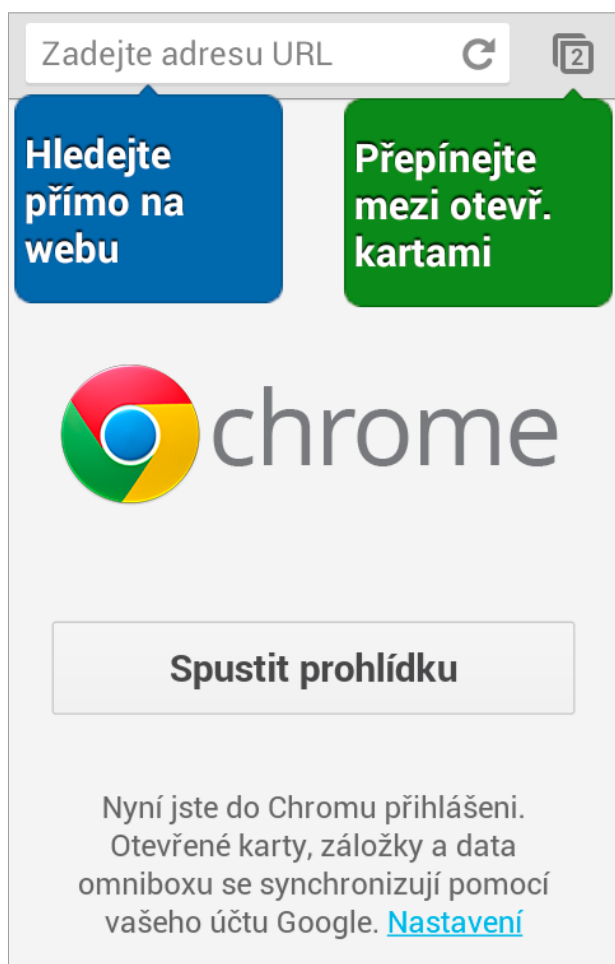

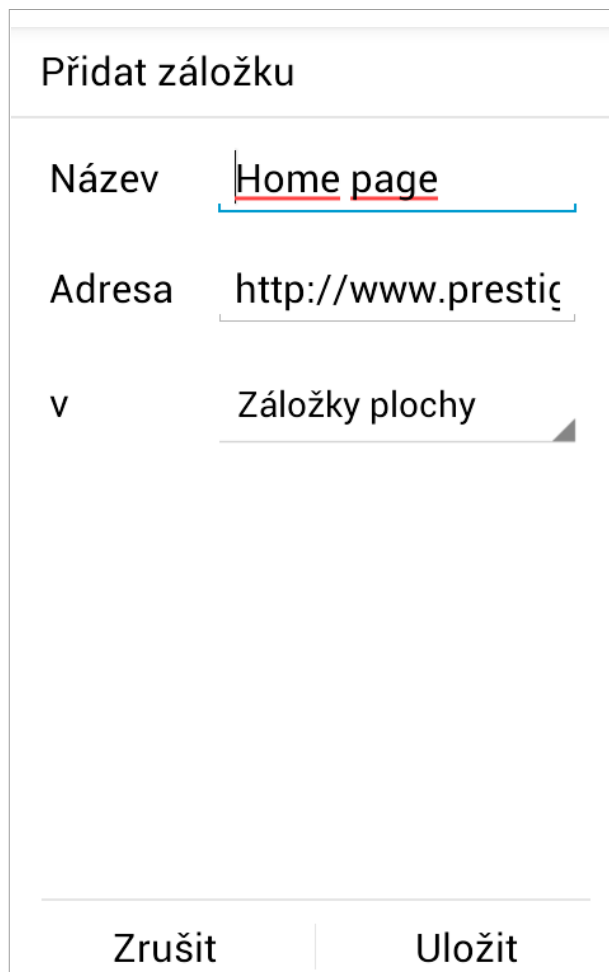
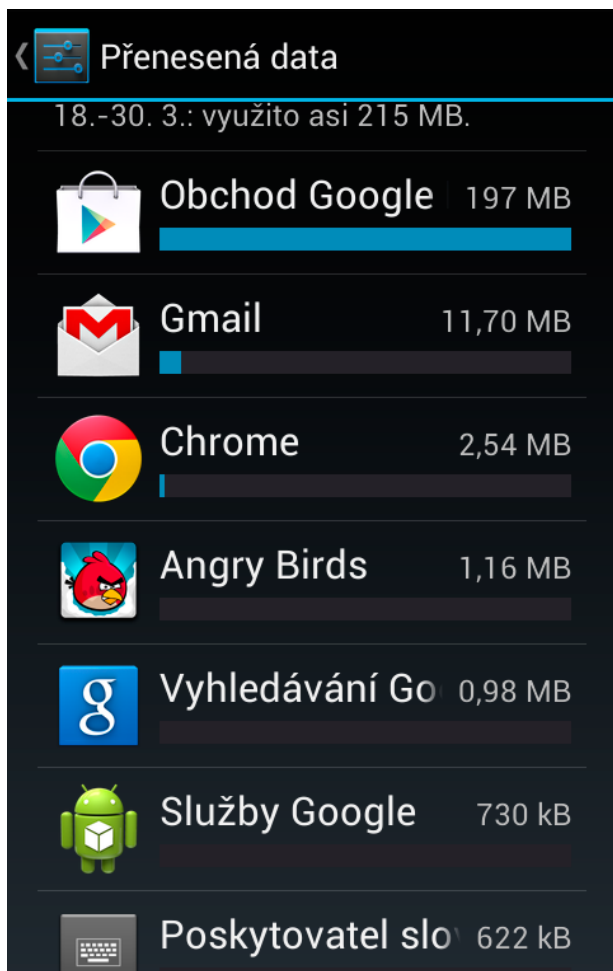

**Tip:** Dátové prenosy sú spoplatnené vašim operátorom a pri veľkom množstve prenesených dát môže dôjsť k spomaleniu služby. Nezabúdajte, že v menu *Nastavenia – Prenesené dáta* nájdete detailný výpis všetkých dátových prenosov.

**Tip:** Obľúbené stránky môžete umiestniť priamo na jednu z obrazoviek ako odkazy. Pri pridávaní stránky medzi obľúbené záložky zvolte za cieľ jej umiestnenia obrazovku a následne ikonu na hlavnej obrazovke pre-suňte na zvolené miesto, napríklad do adresára s obľúbenými internetovými stránkami.



# 16. Fotoaparát a jeho funkcie

# 16

S telefónom MultiPhone sa vám do rúk dostáva aj výkonným mobilný fotoaparát, ktorý okrem vysokého rozlíšenia dokáže kvalitne fotiť aj pri nepriaznivých svetelných podmienkach. Objektívy v rôznych modeloch telefónov MultiPhone sa typovo od seba líšia, preto niektoré z nasledujúcich informácií nemusia pre váš telefón platiť.

Fotoaparáty v mobilných zariadenia zažívajú explóziu popularity. Nikdy inokedy nebolo také ľahké vyfotiť okamžite momentku z rodinnej oslavy alebo prírodnú scenériu. Základná fotografická aplikácia ponúka rad možností, ako s fotoaparátom pracovať.

Ak vám nevyhovuje automatické zaostrovanie, môžete zmeniť ostriaci bod ťuknutím na oblasť, ktorú chcete mať zaostrenú. Tlačidlom na spodnej strane displeja potom nasnímate záber. Ikona naľavo od tlačidla slúži na rýchle prepínanie prednastavených režimov.

Ďalšie voľby pre farebnejšie a zaujímavejšie fotografie nájdete po ťuknutí na symbol troch páčok naľavo od jazdca na približovanie obrazu.

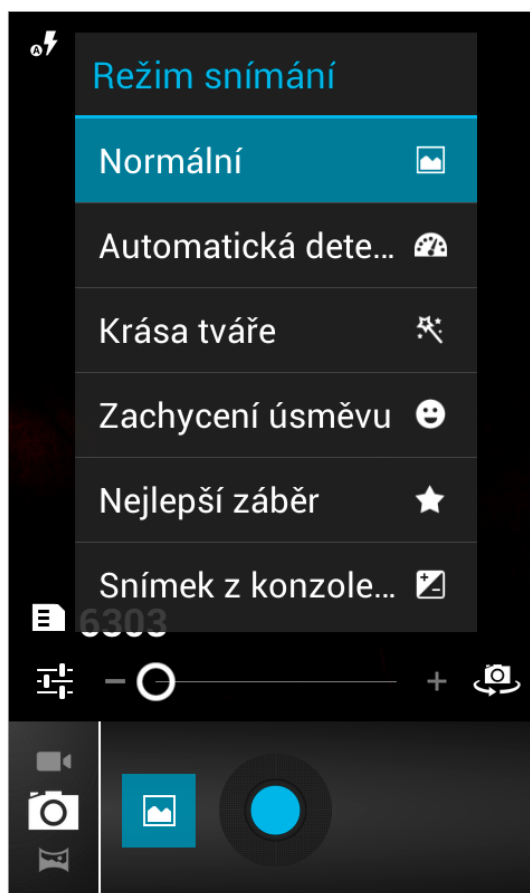
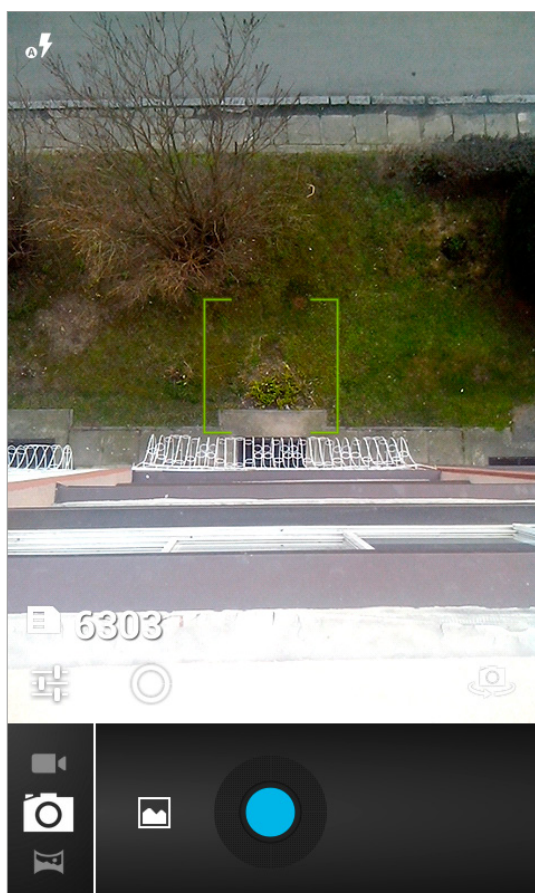

**Tip:** Ak chcete vytvoriť čo najlepšiu fotografiu, nepoužívajte digitálne približovanie, ktoré zhoršuje kvalitu obrazu. Namiesto toho sa k fotografovanému objektu priblížte čo najbližšie.

Ikona fotoaparátu napravo od jazdca na približovanie obrazu prepína medzi prednou a zadnou kamerou.

A to nie je zďaleka všetko! Ťuknutím na ikonu videokamery zapnete režim natáčania videozáznamov. Ďalšie ikony slúžia na zachytávanie panoramatických a priestorových fotografií. Pri ich používaní sa riadte podľa pokynov na displeji.

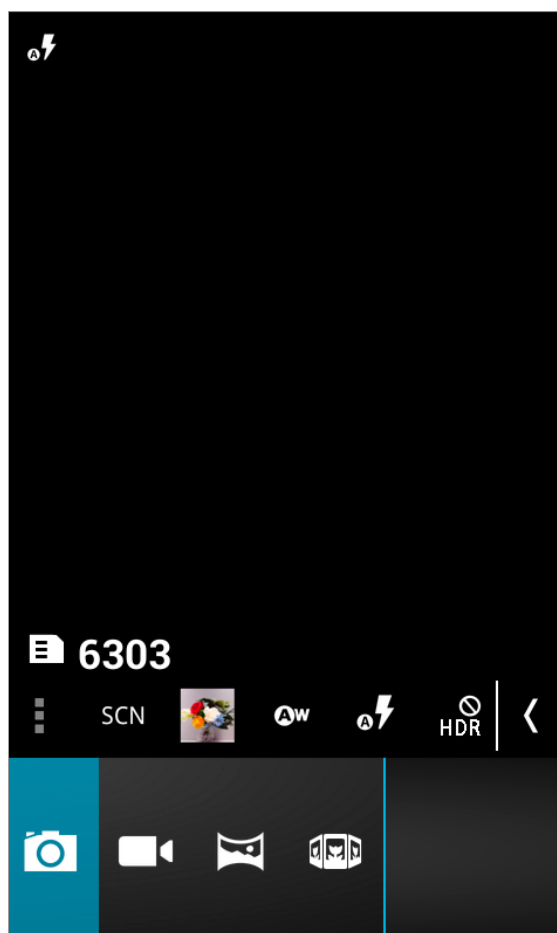

**Tip:** Pri natáčaní videa telefón dôkladne zafixujte, aby ste predišli nepríjemnému „roztraseniu“ obrazu.

Namiesto aplikácie *Fotoaparát* môžete využiť jednu z mnohých platených alebo neplatených alternatív, ktorým sa venujeme na ďalších stránkach.

**Tip:** Svoje fotografie a videozáznamy nájdete v Galérii.

# 17. Hudba

# 17

Smartfóny MultiPhone dokážu elegantne nahradiť váš mobilný hudobný prehrávač vlastným systémom, ktorý spĺňa vysoké požiadavky na kvalitu hudby a ľahké ovládanie. Do pamäte telefónu alebo na externú SD kartu môžete nahráť vlastnú hudobnú zbierku a kdekoľvek si ju vychutnávať – nielen v pohybe, ale napríklad aj pri šoférovaní na autorádiu.

Po ťuknutí na ikonu *Hudba* sa spustí aplikácia, ktorá automaticky načíta hudobné skladby uložené v telefóne v adresári *Music*. Práve do tohto adresára môžete po prepojení telefónu s počítačom kopírovať svoje hudobné súbory. MultiPhone podporuje bežné hudobné formáty. S prehrávaním vašej databázy by ste preto nemali mať problém.

**Poznámka:** Služba Google *Play* pre nakupovanie hudby nie je na Slovensku dostupná.

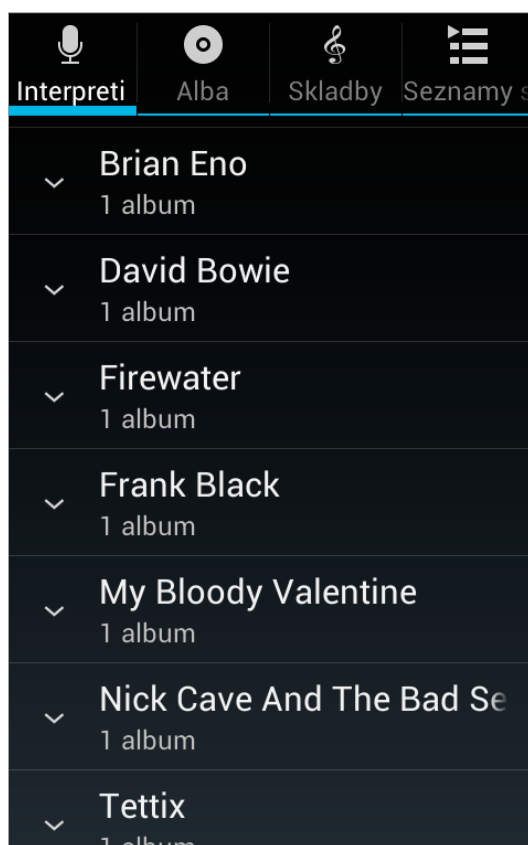

V aplikácii *Hudba* môžete prechádzať záložkami v hornej navigačnej lište a zvoliť triedenie skladieb podľa interpretov, názvov albumov alebo si nechať abecedne zoradiť všetky skladby. Po ťuknutí na tlačidlo *Menu* môžete spustiť prehrávanie v náhodnom poradí alebo upraviť kvalitu zvuku na softvérovom ekvalizéri.

**Tip:** Z obchodu Play si môžete prevziať aj ďalšie prehrávače hudby, ako napríklad Winamp, Fusion alebo Poweramp Music Player.

## MultiPhone v aute

MultiPhone môžete prepojiť s autorádiom, ktoré podporuje komunikáciu cez technológiu Bluetooth. Zariadenia spárujete v menu Nastavenia – Bluetooth. Touto akciou aktivujete aj hands-free režim pre telefonovanie počas šoférovanía. Nezabúdajte prosím, že vaše autorádio musí podporovať technológiu Bluetooth. Telefón môžete prepojiť s autorádiom aj špeciálnym káblom so štandardnými 3,5 mm koncovkami na oboch stranách.

Namiesto aplikácie *Hudba* môžete využiť jednu z mnohých platených alebo neplatených alternatív, ktorým sa venujeme na ďalších stránkach.

# 18. Obchod Google Play

# 18

Čo je to obchod Play? V prvom rade ide o otázku s výbornou odpoveďou: V obchode Play môžete nakupovať alebo si zdarma prebrať nové aplikácie, ktoré zvýšia vaše pohodlie pri používaní telefónov MultiPhone. V obchode Play nájdete širokú ponuku aplikácií, od programov na optimalizáciu pracovných postupov a plánovanie, až po aplikácie na lepšiu správu telefónu, prehrávanie multimédií alebo hry.

**Tip:** Aby ste si nevyčerpali dátový limit u svojho mobilného operátora, väčšie aplikácie odporúčame prebrať prostredníctvom bezdrôtového pripojenia Wi-Fi.

Brány Play sa pred vami otvoria ťuknutím na ikonu *Obchod Play*. Aplikácie sú zoradené na niekoľkých stránkach v závislosti od výberu editorov Play a popularity medzi používateľmi. Stačí len ťuknúť na aplikáciu, ktorá vás zaujíma, a dozviete sa viac o jej možnostiach.

**Upozornenie:** Rozhranie obchodu Play je lokalizované do slovenčiny, popisy niektorých aplikácií však môžu byť v angličtine.

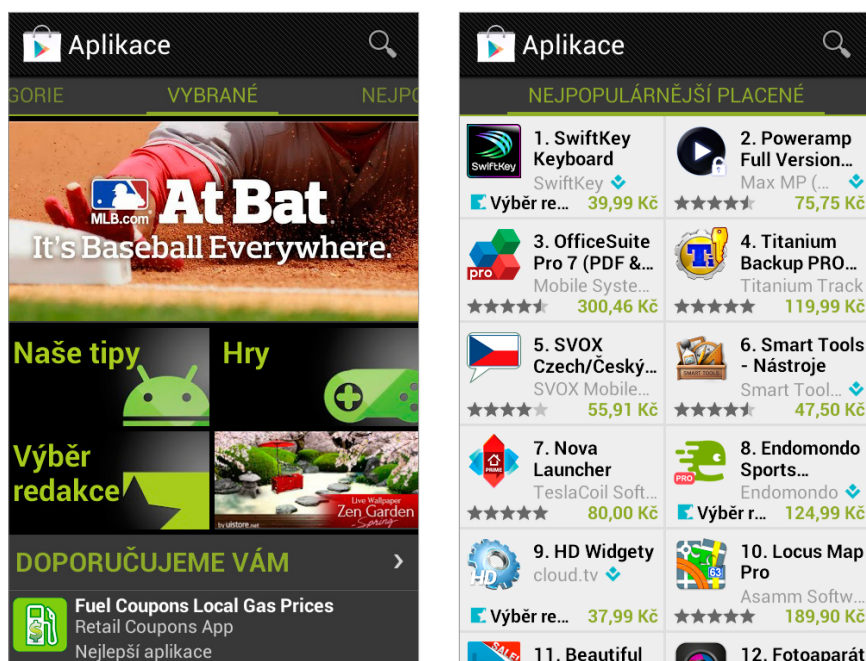

Bude vám aplikácia vyhovovať? Na túto otázku najlepšie zodpovie samotný popis aplikácie, používateľské hodnotenia a recenzie, ktoré sa nachádzajú priamo na karte aplikácie. Hodnotením hviezdikami alebo stručným textom pomáhate aj vy ostatným majiteľom telefónov so systémom Android nájsť tú správnu aplikáciu.

**Tip:** Do obchodu Play môžete vstúpiť aj cez adresu [play.google.com](http://play.google.com) na domácom počítači.

## Ako zaobchádzať s obchodom Play

Na úvodnej obrazovke nájdete výber aplikácií podľa editorov služby Play. Ide o také aplikácie, ktoré získavajú od používateľov vysoké hodnotenie alebo ich editori označili za vynikajúce.

Posunutím obrazovky doľava otvoríte prehľad kategórií. Aplikácie sú tu roztriedené podľa druhu použitia a tém.

Pohybom obrazovky doprava sa zobrazí rebríček najobľúbenejších platených aplikácií. Ďalším posunutím doprava nájdete najobľúbenejšie zdarma šírené aplikácie a ďalším pohybom doprava ostatné rebríčky. Pomocou rebríčkov nájdete ľahko aplikácie, ktoré môžu byť pre vás tými pravými.

**Tip:** Po stlačení tlačidla *Menu* môžete v *Nastaveniach* zapnúť možnosť automatickej aktualizácie nainštalovaných aplikácií alebo obmedziť ponuku aplikácií niekoľkými filtrami či PIN kódom (vhodné najmä v prípade, kedy MultiPhone používajú aj deti).

Po ťuknutí na inštaláciu aplikácie budete musieť potvrdiť súhlas s licenčnými podmienkami. Hneď na to sa spustí inštalácia aplikácie. Počas inštalácie môžete pokračovať v prezeraní obchodu. Po dokončení nájdete aplikáciu buď na jednej z obrazoviek MultiPhone (podľa toho, kde je voľná pozícia), alebo v zozname aplikácií a miniaplikácií.

## Ochrana nákupov v obchode Play

Obchod Play je previazaný s vaším účtom Google, a všetky uskutočnené nákupy sú automaticky prenesené do vášho súkromného profilu. Pri prechode na iný telefón so systémom Android alebo obnovení výrobných nastavení telefónu sa stačí prihlásiť k službám Google a už zakúpené aplikácie zdarma nainštalovať.



# Výber aplikácií

## I. Hry



Nemá zmysel zatvárať oči pred skutočnosťou, že človek je tvor hravý. A práve na telefóne MultiPhone so systémom Android môžete prebudiť svoju túžbu stať sa rytierom, pretekárom alebo staviteľom svetov. Na vašom telefóne je predinštalovaná celosvetovo populárna hra Angry Birds od spoločnosti Rovio, v ktorej spoznáte výhody, ktoré so sebou prináša dotykové ovládanie pri hraní. Nezostávajú ale iba u Angry Birds! Ponuka titulov v obchode Play je bohatá a pestrá. Výkon prístroja umožňuje zobrazovať nielen detailnú dvojrozmernú grafiku, ale aj trojrozmerné modely. Ponorte sa do sveta hier na telefóne MultiPhone napríklad s jedným z nasledujúcich titulov.

### Temple Run 2



Séria Temple Run od štúdia Imangi patrí medzi najobľúbenejšie hry pre systém Android. V úlohe dobrodruha v bludisku zavesenom v oblakoch musíte ukradnúť zlatú sošku a utekať pred príšerou, ktorá ju stráži. Po ceste zbierate nakláňaním telefónu doprava alebo doľava peniaze a rýchlym prebehnutím po displeji zahýbate doprava, doľava a skáčete cez priepasti a ďalšie prekážky. Temple Run 2 nemá žiadny koniec – útek končí vždy smrťou hrdinu a atraktivita titulu je daná neustálou snahou o dosahovanie čo najlepších výsledkov. Podobne ako rad iných hier, je aj Temple Run 2 šírený zdarma, s voliteľnou možnosťou dokupovať vylepšenia hrdinu za herné alebo reálne peniaze. Ak vás hranie osloví, môžete skúsiť platenú verziu Templer Run: Oz, ktorá vznikla v spolupráci štúdia Imangi a spoločnosti Disney alebo podobne ladenú Subway Surfers či dvojrozmernú skákačku Rayman Jungle Run.

## Dead trigger



Civilizácia sa zrútila. Globálna ekonomika prestala fungovať. Peniaze stratili zmysel. Ľudia sa vzbúrili proti skorumpovaným politikom. A do toho všetkého prišli zombie. Taký je svet hry Dead Trigger, ktorá je vlajkovou loďou grafickej kvality pre zariadenia Android. V úlohe prežívajúceho sa budete prebojovávať cez zástupy nepriateľov a užívať si detailné grafické spracovanie, kvôli ktorému hra neprestáva byť zaujímavá ani na chvíľu. K dispozícii je rad zbraní od motorovej píly až po guľomet a nechýbajú ani špeciality, ako zbraň zväčšujúca hlavy nepriateľov. Dead Trigger podporuje uloženie pozície do cloudu. Hru tak môžete kontinuálne hrať na niekoľkých zariadeniach so systémom Android. Určite vás zaujme, že hra je dostupná v obchode Play zdarma a stojí za ňou české štúdio Madfingers. Titul je náročný na hardvér, rýchlosť nahrávania sa teda u rôznych typov telefónov líši.

## Zen Pinball HD



Baví vás pinkanie kovovými guľôčkami na detailných herných stoloch plných prekvapení? Potom Zen Pinball od štúdia Zen je pre vás tým pravým. Hra simuluje zážitok z hrania klasického pinballu a jej ovládanie je tak intuitívne, že sa vám okamžite dostane do prstov. Kvalitná 3G grafika s neónovými prvkami a štýlové zvuky dokonale dopĺňajú herný zážitok. Zahrať sa môžete na stoloch s motívmi vydavateľstva Marvel, Hviezdnych vojen a mnohých ďalších. K dispozícii je hra pre jedného hráča, so striedaním hráčov na jednom telefóne a zapisovanie do globálneho rebríčka všetkých hráčov. Zen Pinball HD je distribuovaný zdarma so začiatočníckym stolom. Ostatné si musíte dokupovať priamo prostredníctvom odkazov na obchod Play umiestnených v hre. V prípade, že vás zaujíma iba tématika Hviezdnych vojen, vydalo štúdio Zen nedávno aj špecializovanú verziu svojho pinballu s názvom Star Wars Pinball (0,76 EUR).



# Výber aplikácií

## II. Fotografovanie



Samotná aplikácia *Fotoaparát* predstavuje mocný nástroj na fotografovanie a natáčanie videozáznamov. K dispozícii sú aj desiatky ďalších, ktoré majú príjemné ovládanie a zjednodušujú prácu s farebnými filtrami a rýchlymi úpravami fotografií pred uložením do albumu alebo zverejnením na internete. Do aplikácie môžete tiež importovať fotografie uložené vo fotoalbume telefónu. Tieto aplikácie vám dávajú kreatívnu slobodu pri digitálnom „vyvolávaní“ fotografií a dokážu inteligentne organizovať fotoalby alebo nahrávať fotografie priamo do zvolených komunitných sietí ako je Facebook, Twitter alebo špecializované služby Picassa, Flickr či Instagram. Pri fotografovaní platí pravidlo, že žiadna aplikácia nevie všetko. Oplatí sa preto ich sily kombinovať dokopy. Skúste napríklad jednu z nasledujúcich.

### Pixl Express



Pixl Express od skúsenej spoločnosti Autodesk prináša na váš MultiPhone hotové fotografické laboratórium. Vyfotografovanú alebo nainportovanú fotografiu môžete rýchlo upraviť jedným zo šesťsto vizuálnych filtrov. Jedným ťuknutím upravíte intenzitu farieb, kontrast, vyrovnáte expozíciu alebo sa môžete pustiť do zložitejších operácií, ako je napríklad rozostrenie okrajov obrazu a rad ďalších. Pixl Express je vhodným kandidátom na prvú aplikáciu, s ktorou budete objavovať tajomstvo mobilnej fotografie, a ku ktorej sa aj po dlhšom čase budete vracáť a využívať jej bohaté možnosti.

## Snapseed

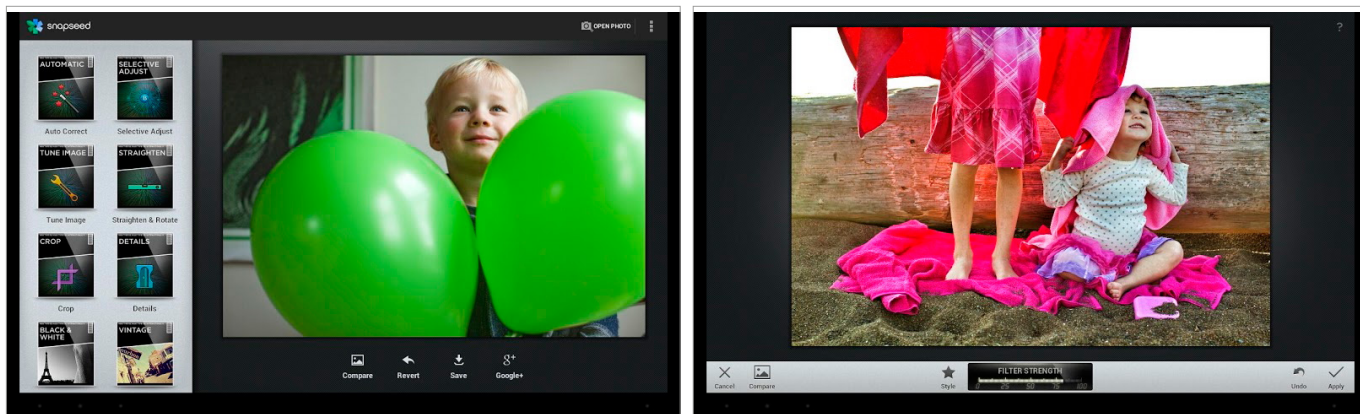

Snapseed je určený pre pokročilých používateľov alebo pre tých, ktorí chcú na svojich fotografiách dosiahnuť podobné výsledky ako pri fotení normálnym fotoaparátom. Studio Nik vám prináša nástroje na úpravu jasu, kontrastu, vyváženía bielej farby a ďalších parametrov, ktoré na prvý pohľad nepatrne, ale v závere výrazne ovplyvňujú dojem z obrázku. Snapseed ponúka nezvyčajné ovládanie na základe jednoduchých gest, ktoré zvyšujú presnosť vykonávaných operácií a robia z editačných prác takmer hernú zábavu. Po úprave môžete fotografiu priamo z aplikácie zdieľať v sociálnych sieťach.

## Photo Grid - Collage Maker

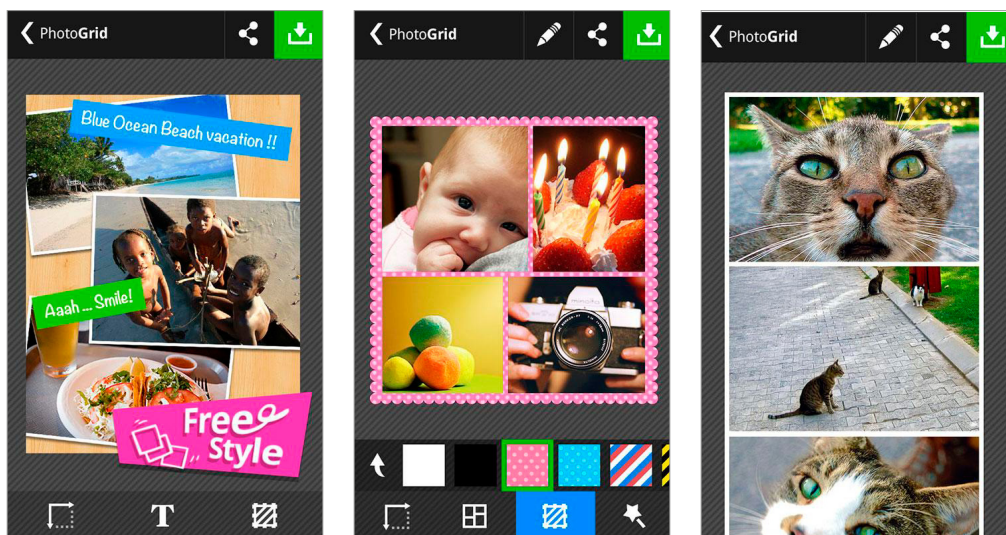

Kto žije v domnienke, že raz vyfotená a upravená scéna je hotová, ten nepozná možnosti aplikácií na systéme Android. Photo Grid je dobrým príkladom, pretože umožňuje vytváranie koláží z viacerých fotografií naraz. Nezaujímavý sled fotografií z dovolenky sa môže vďaka tomu stať atraktívnym plagátom, na ktorom nezvyčajne skombinujete až deväť fotografií a pošlete ho svojim známym. V aplikácii nájdete niekoľko nástrojov, ako podobné koláže vytvárať, a dokonca k nim môžete pripojiť informačné nápisy alebo rôzne rámiky a fotografie dodatočne zväčšovať alebo zmenšovať tak, aby sa hodili do celkovej kompozície. Ak chcete vytvoriť koláž hneď, sú k dispozícii šablóny – ide to ľahko a rýchlo!

# Výber aplikácií

## III. Aplikácie: Produktivita



Vo vašom telefóne je predinštalovaný balík kancelárskych nástrojov Office Suite 7, v ktorom nájdete textový a tabuľkový editor a nástroj na vytváranie prezentácií. Pohodne tak zvýšite svoju produktivitu na cestách. Nástrojov na optimalizovanie pracovného a súkromného času však existuje oveľa viac. Hlavne v dnešnej dobe, kedy sa na nás impulzy a nové informácie valia zo všetkých strán, je dobré využívať systémy, ktoré nám ponúkajú technológie na organizáciu nových dát. Nasledujúce aplikácie sú len prvým krôčikom do sveta väčšej osobnej produktivity. Ďalšie aplikácie nájdete v obchode Play.

### EverNote

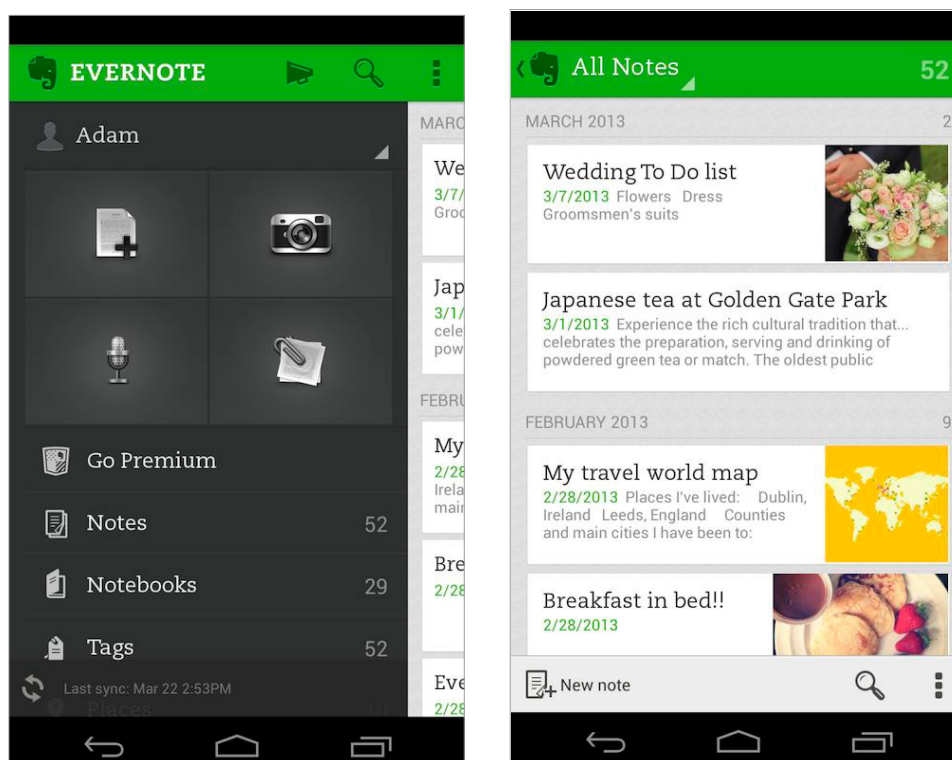

Snáď každý si potrebuje občas niečo zaznamenať do zápisníka – dôležité telefónne číslo, nápad na nový projekt alebo zaujímavú adresu, ktorú videl v reklame. EverNote zápisník nahrádza prehľadnou a jasne štruktúrovanou kartotékou, do ktorej môžete vkladať aj súbory a označovať ich príslušnými štítkami pre uľahčenie vyhľadávania. EverNote je cloudová služba, čo znamená, že akýkoľvek zásah do kartotéky sa synchronizuje s vaším účtom na vzdialenom serveri a informácia sa aktualizuje aj na ďalších zariadeniach na ktorých je aplikácia nainštalovaná – napríklad na domácom počítači. V základnej verzii sa aplikácia dodáva zdarma. Ak chcete vyskúšať alternatívu, zadajte v obchode Play do vyhľadávania Google Keep a preveďte si jednoduchšiu verziu aplikácie EverNote od spoločnosti Google.



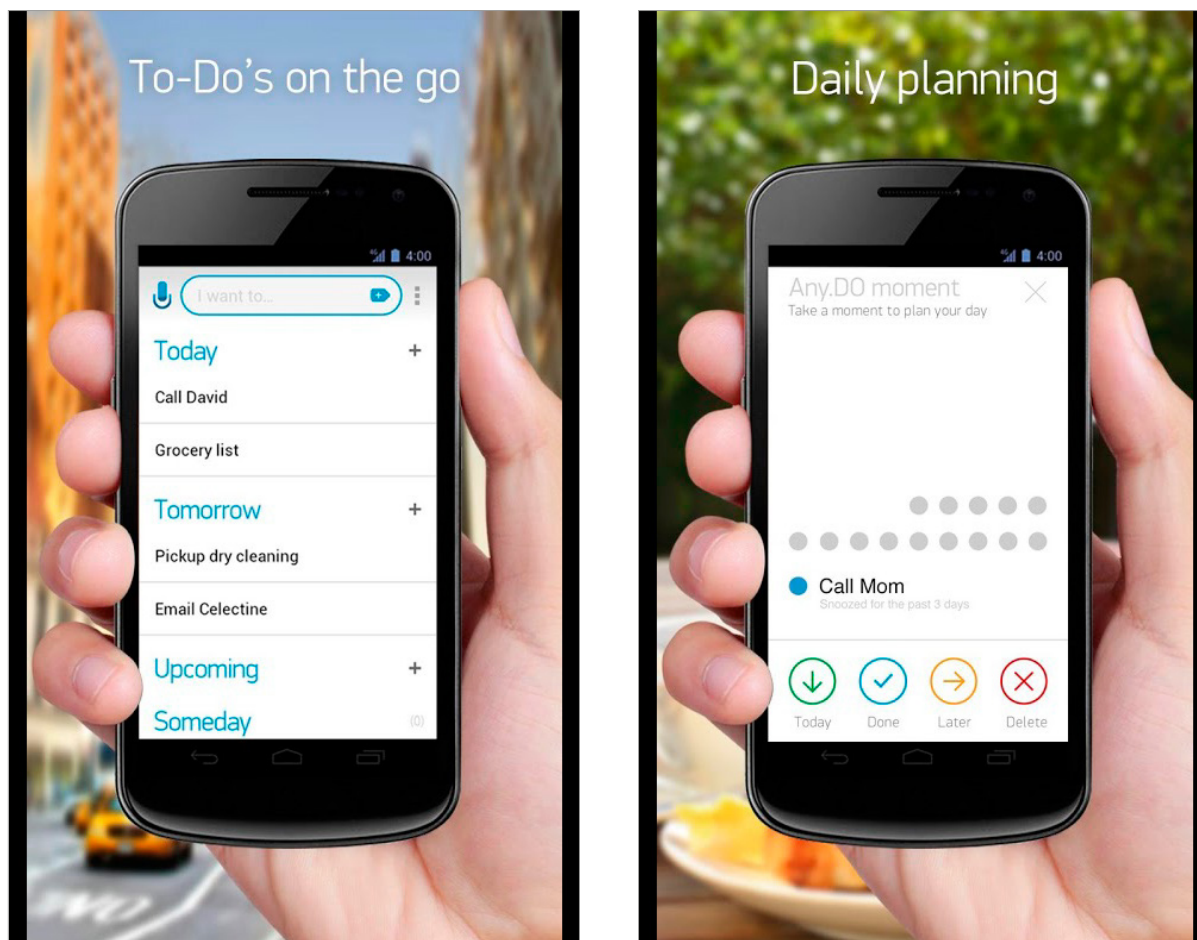

Máte pocit, že zabúdate na dôležité veci? Potrebujete si naplánovať pochôdzky na niekoľko týždňov dopredu a byť na ne včas upozornení? Any.DO je jednou z mnohých aplikácií, ktoré vám pomôžu s časovým plánovaním práce, ale tiež napríklad so zoznamom vecí na nákup. Jednoduchý a čistý dizajn aplikácie podporuje rýchlu orientáciu medzi položkami a ich odčiarkovanie. Aplikácia opäť funguje na cloudovej technológii – tým pádom budú na všetkých zariadeniach, kde je nainštalovaná, aktuálne údaje. Ak uprednostňujete hravejšiu verziu na plnenie zoznamu úloh, skúste Task Hammer, v ktorej sa stanete neohrozeným rytierom, ktorý bude za splnené úlohy odmenený.

## Google Drive (Disk Google)

Drive od spoločnosti Google je vo vašom telefóne nainštalovaný automaticky. Ide o rozšírenie cloudového úložiska, na ktoré môžete nahrávať dokumenty a ďalšie súbory. V ktorýkoľvek okamih sú potom dostupné ako na telefóne MultiPhone, tak na ľubovolnom počítači či zariadení s pripojením do internetu. Súbory na vzdialenom serveri môžete otvoriť a vzdialene upravovať, a zároveň môžete do nich prizvať svojich priateľov alebo kolegov, a spoločne pracovať napríklad na návrhu projektu. Iba na zdieľanie (nie na úpravu) súborov cez cloudové úložisko slúžia ďalšie aplikácie, napríklad DropBox alebo SugarSync. Nezabudnite, prosím, že pre posledné dve služby sa potrebujete zaregistrovať.

# Výber aplikácií

## IV. Ďalšie zaujímavé aplikácie



Výber aplikácií v obchode Play je takmer nekonečný. Každý deň môžete objavovať rad noviniek a nachádzať tak svoje obľúbené vývojárske štúdiá alebo sledovať, aké nové aplikácie sa pripravujú. Na záver sme pre vás pripravili stručný zoznam ďalších zaujímavých aplikácií.

### BE-ON-ROAD

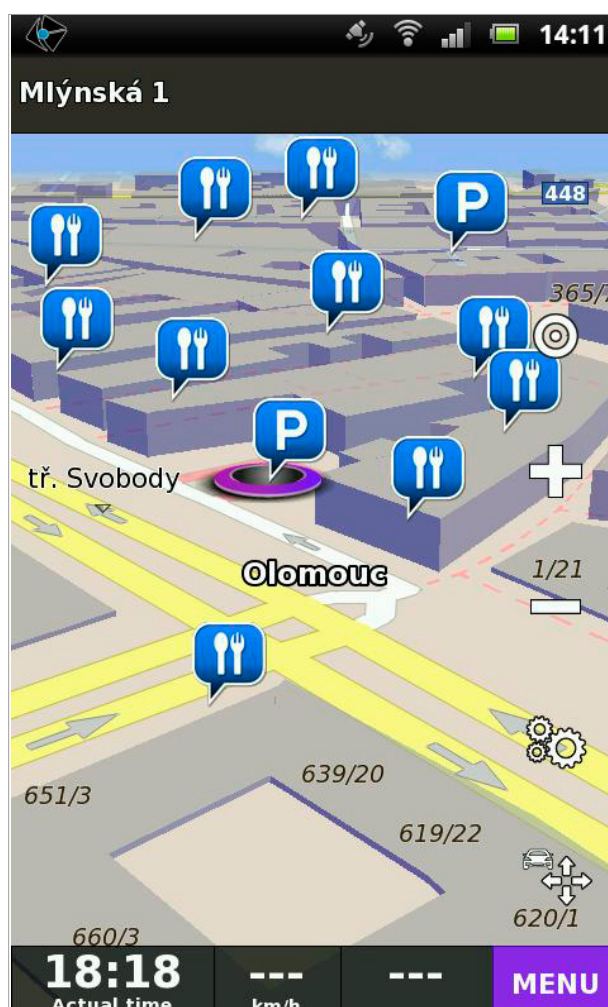
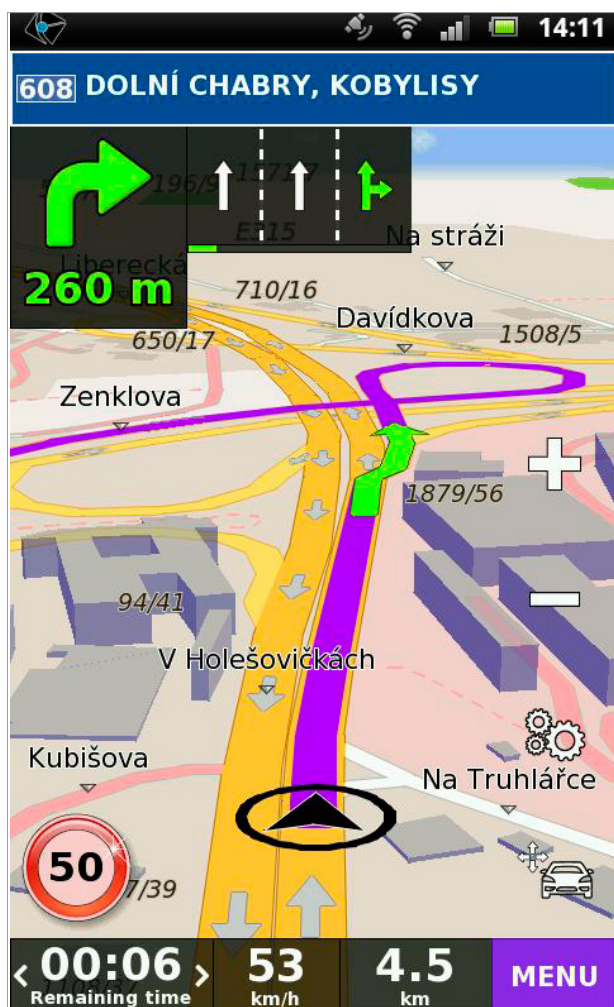

Navigácia do auta od českých programátorov patrí k špici vo svojom segmente. Namiesto drahých mapových databáz využíva aplikácia katalóg OpenStreetMap, vďaka ktorému nie je drahá – počas prvých siedmich dní používania je dokonca zdarma. Nájdete tu všetky obvyklé veci, od hlasovej navigácie (v češtine a slovenčine), cez inteligentné plánovanie trasy až po uloženie trasy na externú SD kartu.

Ďalšie aplikácie rovnakého druhu: Sygic, TomTom, Navigon

## Opera Mobile

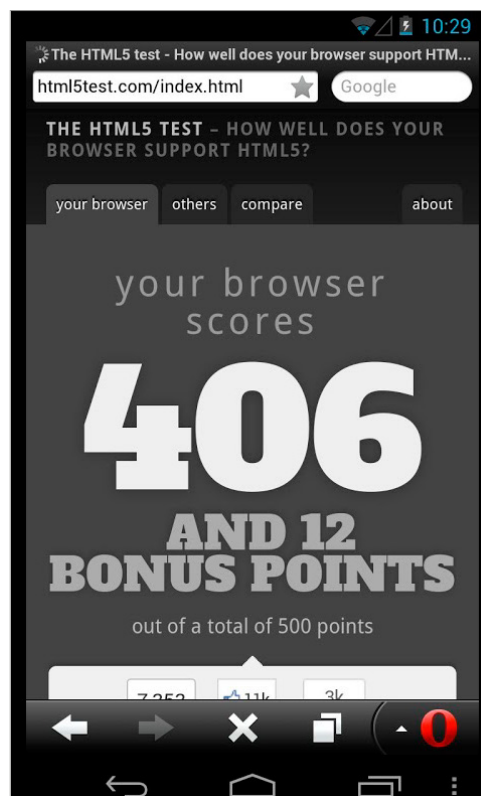
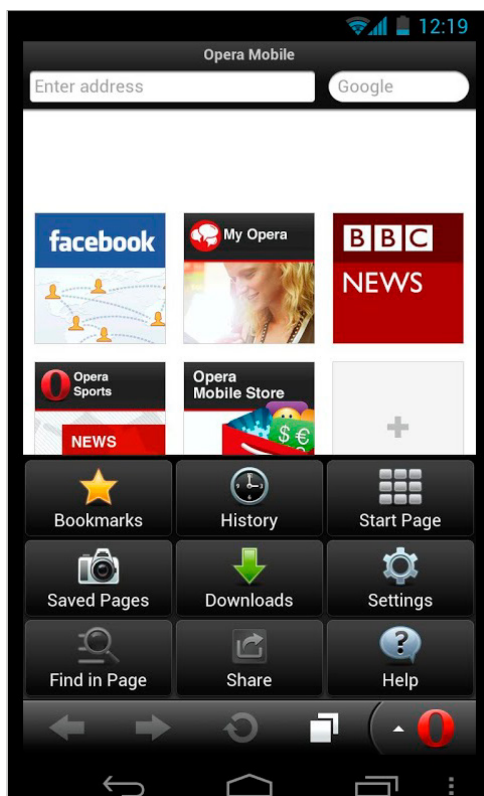

Na vašom telefóne je už predinštalovaný internetový prehliadač Chrome, to však nie je dôvod nevyskúšať alternatívu v podobe populárneho prehliadača Opera. Na prvý pohľad sa nelíši od štandardného prehliadača, pritom však dokáže komprimovať prijímané informácie a znížiť tak objem prenesených dát.

Ďalšie aplikácie rovnakého druhu: Firefox, Chrome

## BSPlayer Free

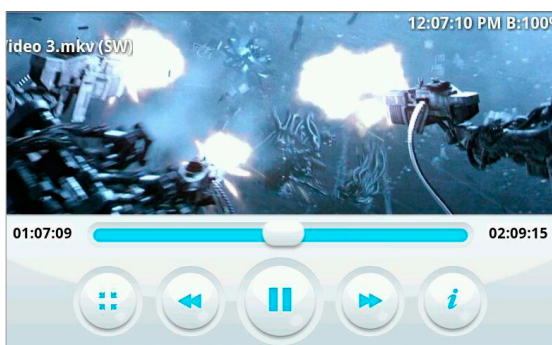

Na spúšťanie videí odporúčame prehrávač BSPlayer, ktorý rozlišuje všetky bežné formáty videa a dokáže prehrávať nielen lokálne súbory, ale podporuje aj sieťové streamovanie. Problém mu nerobia ani slovenské titulkové alebo videá s viacerými zvukovými stopami.

Ďalšie aplikácie rovnakého druhu: MXPlayer, Dice player, Mvideo player



## Moon+ Reader

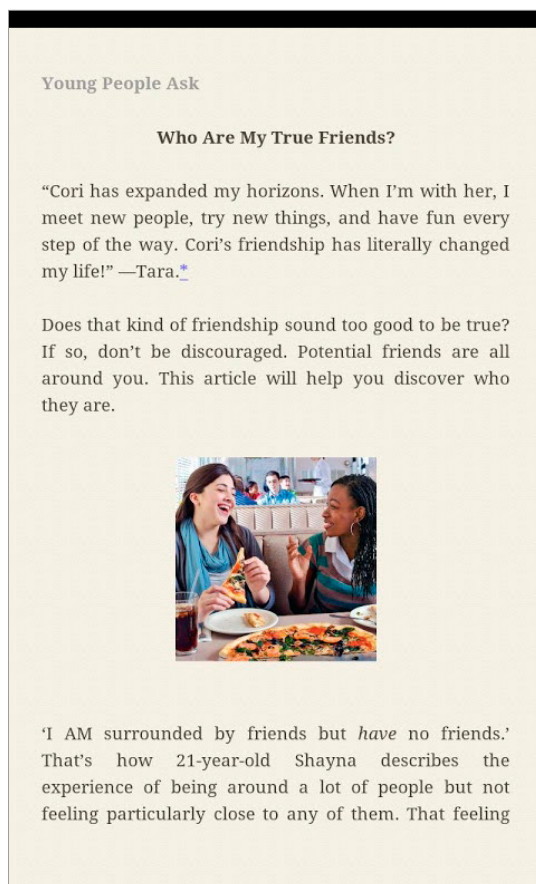

Na čítanie elektronických kníh môžete využívať celý rad aplikácií, napríklad eReader Prestigio, predinštalovanú vo vašom telefóne. Moon+ je ale perfektne vybavenou a pripravenou aplikáciou na čítanie akéhokoľvek textu. S pomocou radu funkcií si prispôbíte veľkosť, farbu, či priesvitnosť písma, a potom už môžete len čítať, čítať a čítať.

Ďalšie aplikácie rovnakého druhu: Aldiko Book Reader, Cool Reader, Nomad Reader

## Total Commander

Obľúbeného správu súborov zo systému Windows nájdete aj v obchode Play. Môžete prehľadne a rýchlo manipulovať so súbormi, vytvárať archívy a posilať súbory cez Bluetooth. Do aplikácie môžete doinštalovať aj podporu pre rad ďalších funkcií, napríklad pre FTP prenos.

Ďalšie aplikácie rovnakého druhu: Root Explorer, SimpleCommander, File Expert Manager Explorer

## Avast

Česká spoločnosť Avast pripravila pre systém Android špeciálnu verziu slávneho antivírusového programu, ktorým zvýšite bezpečnosť svojho telefónu. V prípade krádeže telefónu je možné Avast na diaľku požiadať, aby telefón zablokoval.

Ďalšie aplikácie rovnakého druhu: Kaspersky Mobile Security, Dr.Web Anti-Virus Light, Lookout Security & Antivirus

## Personal Expense Tracker

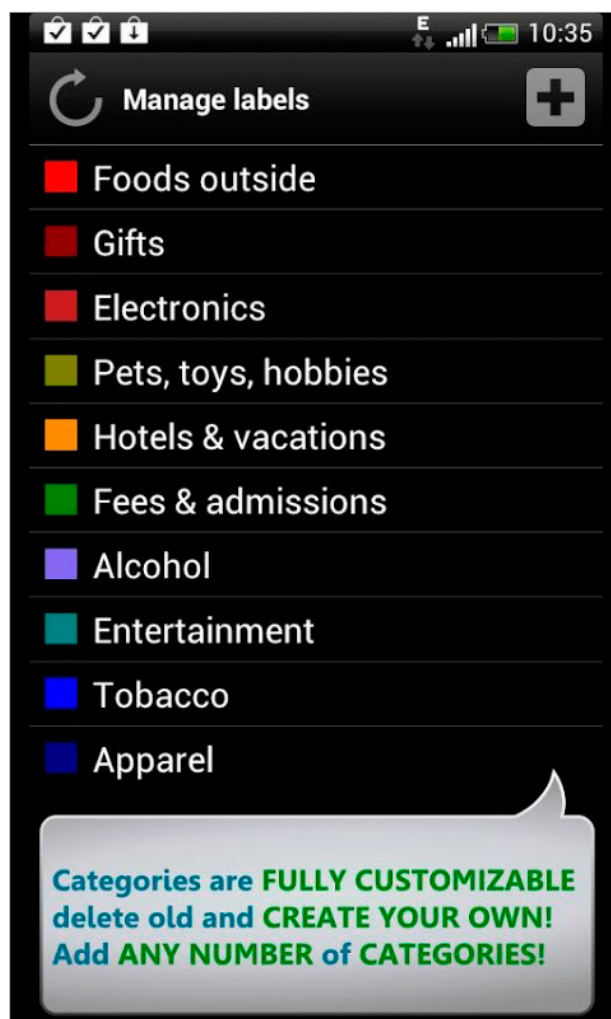

Plne lokalizovaná aplikácia vám pomôže udržať výdaje pod kontrolou. Jednotlivé nákupy môžete radiť podľa druhov tovarov a každý mesiac zistiť, za čo najviac utrúcate. Cena aplikácie je 0,99 EUR.

Naša brožúra je síce na konci, ale váš život s telefónom Prestigio MultiPhone a systémom Android ešte len začína. Neváhajte teda ďalej preskúmavať, aké možnosti vám spojenie výkonného hardvéru a rýchleho operačného systému ponúka. Svet Prestigio sa na vás teší!